

# Instalații electrice wireless

Soluții pentru case și clădiri inteligente

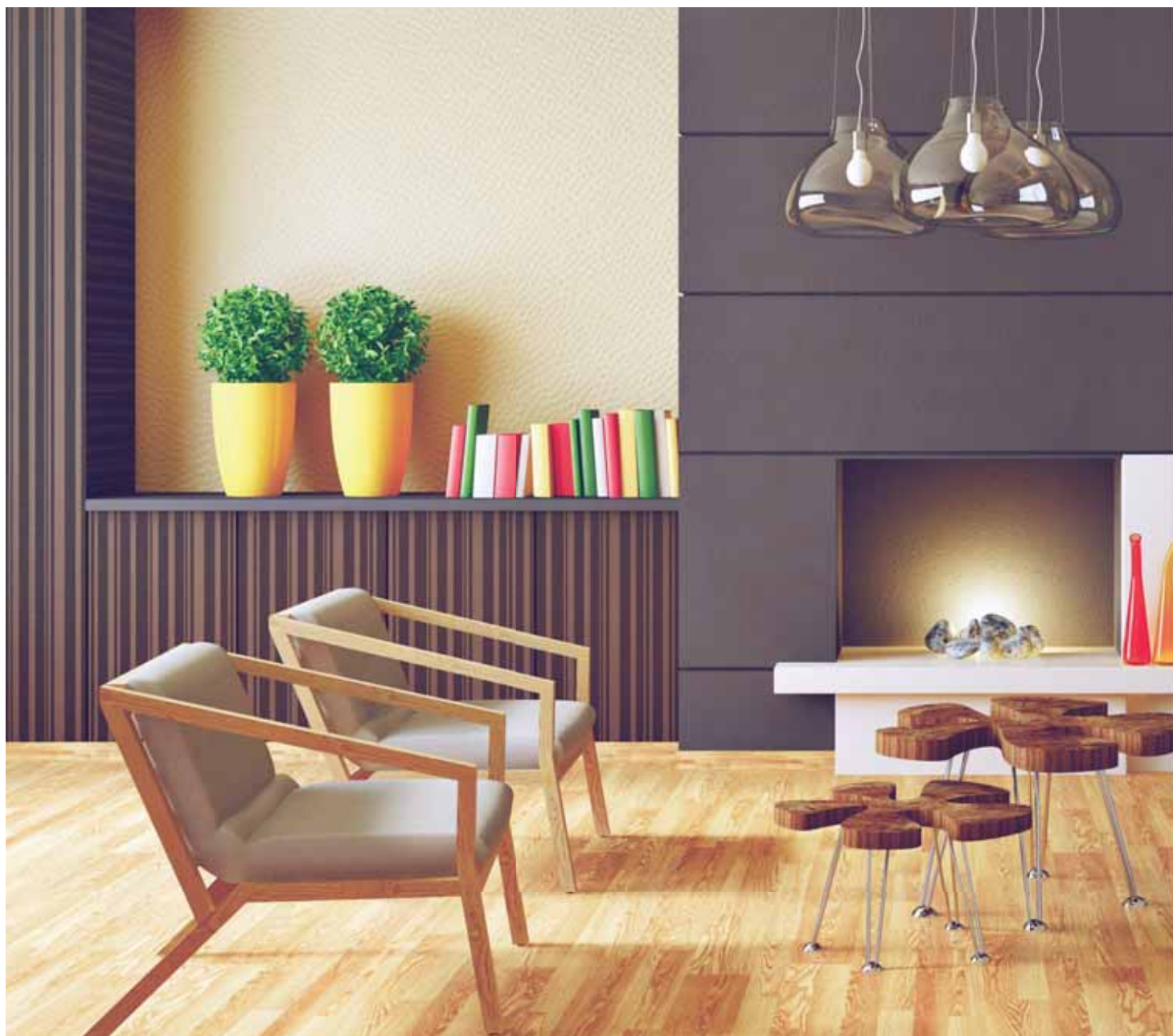

# ELKO EP, Holding

Compania ELKO EP este de mai mult de 24 de ani una din cele mai importante companii din Europa în domeniul dispozitivelor electrice rezidențiale și industriale. Din 2007, compania a dezvoltat și produs propriile sisteme de Soluții pentru Case și Clădiri Inteligente, denumite iNELS.

În prezent, ELKO EP are aproape 240 de angajați, exportă către 70 de țări din lume și deține deja 13 reprezentanțe în străinătate. Compania se mândrește cu producerea propriilor componente, precum și cu propria dezvoltare și inovare a produselor noi. Este de asemenea capabilă să ofere clienților săi distribuție instantanee și servicii rapide, de nivel ridicat. Compania a primit titlul de Compania Anului în 2012, ocupându-și pe merit locul în TOP 100 Companii Cehești.



## Realizări și Statistici

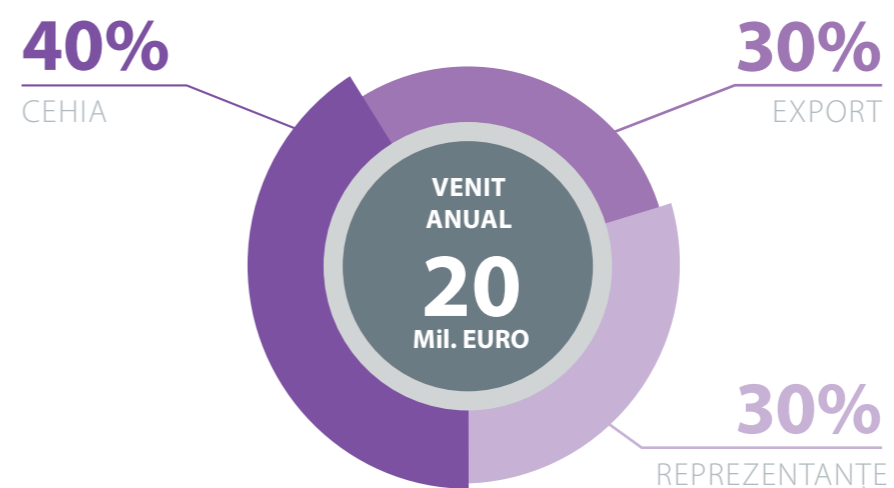

**13**  
REPREZENTANȚE ÎN LUME

**70**  
ȚĂRI ÎN CARE EXPORTĂM

**240**  
ANGAJAȚI

**5.000**  
INSTALĂRI iNELS

**12.000.000**  
PRODUSE FABRICATE

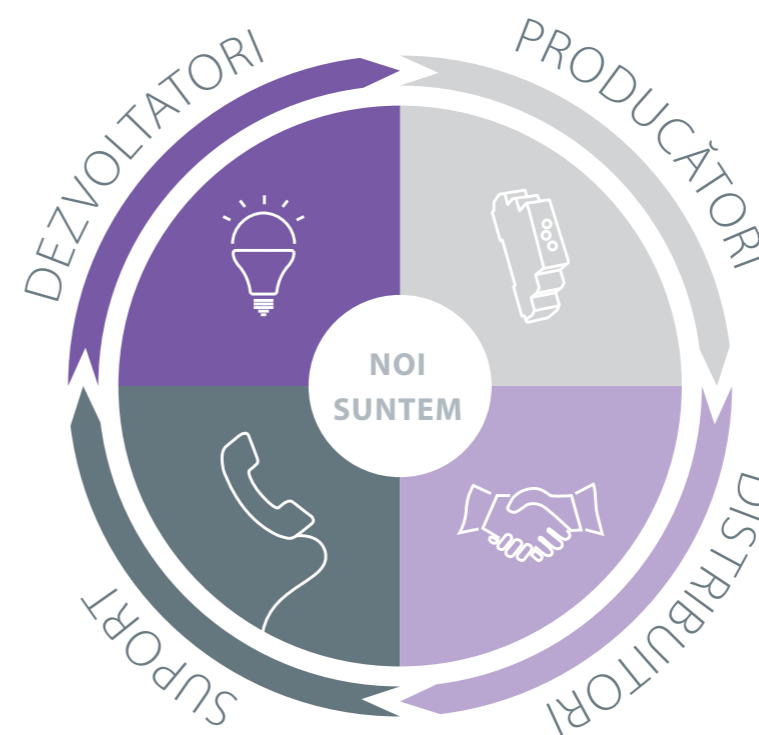



# De ce o Casă Inteligentă?

**Casa inteligentă nu este o nevoie vitală, dar devine cu repeziune o cerință vitală. Poate face tot ceea ce instalația electrică tradițională nu reușește sau o face doar cu mari dificultăți.**

Fiecare din potențialii clienți are propria motivație pentru a dori să instaleze o casă inteligentă. Unii sunt interesați de economii în timp ce alții doresc să combine confortul și siguranța, dar în orice caz, toate aceste caracteristici fac parte din sistem și nu depinde decât de client să decidă care sunt cele mai importante.

Principalul avantaj al iNELS RF este controlul prin radio din construcție. Aceasta înseamnă că nu este necesară spargerea zidurilor pentru a vă îmbunătăți instalația electrică.

Cu iNELS RF puteți realiza acest scop cu ușurință, sau puteți instala într-un sistem existent și beneficia de ceea ce înainte nu era posibil. Puteți de asemenea adăuga la, sau micșora din configurație în orice moment.



## Economii

- prin încălzire sau condiționare eficientă a aerului puteți obține economii de până la 30%
- dimarea luminii vă permite să economisiți circa 15%
- economii suplimentare: conectarea aparatelor, temporizarea, modul săptămânal, senzori



## Siguranță

- sistemul include detectoare de mișcare, fum și ferestre deschise
- puteți crea o alarmă pentru a vă proteja familia și proprietatea



## Confort

- puteți exercita confortabil controlul de la o telecomandă de buzunar sau de pe telefonul inteligent
- prin apăsarea unui singur buton, puteți trimite mai multe comenzi în același timp
- nu mai trebuie să vă faceți griji să opriți aparatele - acestea se pornesc sau opresc automat atunci când îndeplinesc o cerință



## Monitorizare

- camere video integrate oferă perspectiva a ceea ce se întâmplă la locația la care nu vă aflați la acel moment
- evenimentele sunt înregistrate într-un jurnal pe care îl puteți revedea mai târziu
- vă puteți conecta de oriunde din lume pentru a vă monitoriza casa în timp real sau revedea înregistrări



## Automatizare

- totul este instalat pentru a funcționa automat
- mod săptămânal de încălzire, jaluzele la răsărit, iluminare la apus
- detectorul de mișcare nu servește doar pentru siguranță, ci detectează prezența persoanelor pentru a efectua și alte funcții



## Flexibilitate

- opțiunea de adăugare a mai multor dispozitive
- schimbarea funcțiilor prin simpla reajustare
- setări și gestionare de la distanță fără nevoia de a vă afla la locație

# Puteți controla dispozitivele în diverse moduri

**Nu contează ce controlați, contează cu ce controlați. Poți controla unitățile și aparatele în multe moduri, putând chiar să le combinați.**

Pentru cei conservatori, butoanele iau forma întrerupătoarelor cu care au fost obișnuiți. Cei care sunt adesea în mișcare prin casă și grădină vor aprecia cu siguranță un RF Pilot în buzunar. Unitatea tactilă este destinată acelor care doresc să aibă toate butoanele într-un singur loc - pe un ecran de 3,5 țoli. Telefonul inteligent este un accesoriu interesant pentru unii, dar pentru mulți este singurul dispozitiv de control care nu trebuie cumpărat, pentru că îl dețin deja!

Puteți comanda iNELS prin:



Controler de perete



RF Breloc



RF Pilot



RF Touch



Aplicație pentru telefonul inteligent



Aplicație pentru TV inteligent



## Controler de perete

- control prin radio și construcție rafinată
- variabilitatea înaltă a întrerupătoarelor prin radio
- avantajele întrerupătoarelor radio includ instalare rapidă
- oferă de asemenea controlul asupra oricărui 4 lumini



## Breloc

- control din buzunar în orice moment
- construcție unică a brelocului proiectat cu cele mai mici dimensiuni posibile pentru a se potrivi perfect în buzunarul dvs. și a fi întotdeauna la îndemână
- poate controla până la 4 dispozitive independente și poate comuta scene



## RF Pilot

- aici este începutul automatizării rezidențiale
- telecomanda cu ecran color OLED poate controla un număr de până la 40 de electrocasnice
- lumini, prize, uși de garaj, aspersoare, jaluzele, obloane etc.



## RF Touch

- element de design cu o notă de lux completează orice interior
- va deveni o casă centralizată, controlată prin radio și controlată intuitiv
- oferă monitorizarea consumului energetic dar și funcția de interfon
- afișaj TFT color de 3,5 țoli



## Telefon inteligent

- singura telecomandă gratuită
- una din ideile principale pe care se bazează iNELS este controlul adecvat al casei
- după descărcarea aplicației puteți controla întreaga casă



## TV inteligent

- de la Samsung TV inteligent de la modelul 2013 iNELS RF via Smart RF Box
- puteți adăuga în aplicație planul camerei și casei dvs. pentru control facil
- instalarea și utilizarea aplicației iNELS Home Control de la Samsung este gratuită



# Casa dumneavoastră

**Sistemul radio iNELS RF vă oferă șansa unică de a insufla o nouă viață în casa dvs.**

Controlul electrocasnicelor, dimarea luminilor, realizarea de scene iluminate, securitate - avem nevoie de aceste funcții în viața de zi cu zi. iNELS RF este un set de construcție pe care îl puteți configura cum doriți. Rezultatul va fi un sistem ce are încontinuu grijă de funcționarea casei dvs. Va deveni parte indispensabilă din viața dvs. de familie. Puteți regla în orice fel iNELS în funcție de ceea ce faceți sau unde vă aflați, fie în vacanță sau la servicii, cu familia acasă sau cu prietenii, atunci când vă treziți sau vă culcați.



## Aplicații pentru dispozitive inteligente

Prin telefonul inteligent sau ceasul Samsung, vă puteți controla casa și puteți avea o privire de ansamblu asupra proceselor care au loc acolo, chiar și atunci când sunteți departe de casă.







## Sufragerie

**Aceasta este camera unde nu doar familia ci și prietenii sau oaspeții sunt împreună. Este de obicei camera cea mai spațioasă, iar tehnologia și iluminarea multiplă sunt instalate aici. Vă petreceți majoritatea timpului aici, de obicei.**

Cu o singură apăsare de buton iNELS vă permite să schimbați iluminarea pentru a se potrivi situației sau stării actuale. Unitatea de comandă tactilă vă oferă practic întreaga casă la deget - stingeți toate luminile, închideți poarta de la intrare, citiți temperatura de afară și reglați termostatului din camera copiilor.



### RF Touch

Unitate tactilă controlată prin radio pentru comanda centralizată a sistemului radio din casa dvs. În afară de comutare și dimarea luminii, oferă de asemenea imaginea de sinteză a consumului de energie și se integrează cu interfonul casei. Afișajul TFT color de 4 țoli permite controlul rapid și facil al aparatelor.

# Bucătărie

**Bucătăria este camera cu un număr mare de aparate electrocasnice. Acestea includ plita, mașina de spălat rufe, hota și frigiderul. Protejarea acestei zone devine astfel normală. Aceasta se poate efectua prin monitorizarea supratensiunilor în panoul electric sau cu senzori.**

Detectorul de fum monitorizează un incendiu sau o aprindere subită. Detectorul de flăcări stă la baza siguranței în casa dvs. Alimentarea prin baterie înseamnă instalare ușoară. Senzorul integrat de temperatură monitorizează temperatura critică la care materialele ce nu produc fum se pot aprinde. Forma unică și stilată se potrivește cu orice interior modern.



## Detector de fum

Acest detector ajută la protecția persoanelor și bunurilor în eventualitate izbucnirii unui incendiu. După detectare trimite instantaneu informația către telefonul dvs. inteligent. Avertizarea poate lua forma unei notificări din partea aplicației sau unui mesaj SMS. Declanșează de asemenea și o alarmă audibilă.







## Dormitor

### **Puteți controla iluminarea și jaluzelele cu un comutator de pe noptieră.**

O apăsare lungă vă permite să reglați luminozitatea la intensitatea dorită, iar un buton special va activa iluminarea pe drumul către baie în timpul nopții. Un singur buton practic vă oferă posibilitatea de a stinge toate luminile, chiar și cele pe care le-ați uitat (comutator principal).

Becul sau banda color LED va furniza o atmosferă minunată dormitorului pentru a vă reflecta starea.



### **Butonul de „NOAPTE BUNĂ”**

- Crearea unei scene romantice de lumini.
- Comutator principal (Toate OPRITE)
- Iluminarea de noapte a coridorului către baie.
- Dimare treptată oprită.



# Camera copiilor

**Ideal atunci când se joacă, sunt cumiți și în siguranță. Butonul de control prin radio crește odată cu copii.**

RF Pilot este pregătită pentru cei care au crescut și se descurcă. Aceștia nu vor putea doar schimba culorile becurilor și benzilor LED colorate, dar vor putea de asemenea controla orice altceva în casă.

Între timp, o cameră video monitorizează bebelușul în leagăn iar o lumină de veghe gonește visurile rele - o lampă reglată prin dimmer la luminozitate minimă.



Imagine Cameră



Telecomandă / Breloc



# Un sistem, o aplicație, pentru întreaga casă

**Camere video**  
Prin aplicația pentru telefon sau Touch, puteți naviga imaginile a până la 9 camere video IP.



**Scene de lumini**  
Apăsând pe un singur buton al telecomenzii puteți controla simultan mai multe dispozitive (scene de lumini, totul oprit, holul de noapte etc.)



**Iluminare**  
Comutarea sau dimarea simplă a diverselor tipuri de surse de iluminare, inclusiv LED-uri sau chiar benzi RGB colorate.

**Evacuare și ventilare**  
În funcție de prezență sau conform modului temporizat sau dependenței de lumini.



**Jaluzele și obloane verticale**  
Actuatoarele permit controlarea diverselor tipuri de tehnologie de umbrire. Se pot programa în funcție de un mod temporizat, o scenă cu lumini sau pot fi controlate manual.

**Măsurarea energiei**  
Măsurarea valorilor consumului de electricitate, apă, gaz și iluminare, transmise prin radio către Cloud, care în schimb le furnizează aplicațiilor sau pentru navigare pe web.



**Garaj, poartă**  
Pot fi controlate din unitățile de comandă sau automat în funcție de poziție și proximitate.



**Securitate**  
Sistemele includ detectoare (mișcare, fereastră, ușa de intrare, fum), alcătuiind baza sistemului de alarmă rezidențială. Senzorul de scurgeri de apă previne inundarea băii sau revărsarea unui rezervor.



**Irigație**  
În sistem poate fi predefinit un mod de irigare temporizat în funcție de temperatură și umiditate. Puteți de asemenea controla manual circuitele din interiorul aplicației.



**Funcții generale**  
Jaluzele se închid dacă este aprinsă lumina.



**Încălzire și răcire**  
iNELS oferă controlul a până la 40 de circuite independente de încălzire sau climatizare. Programare în diverse moduri: RF Touch, aplicație etc.



**Aparate electrice**  
Comutare conform modului definit, manual din aplicație sau orice mod de comandă a sistemului.

**Interfon**  
Comunicare verbală și vizuală cu un oaspete prin intermediul aplicației sau prin aplicația de pe telefon.



**Meteo**  
Dacă afară vântul este prea puternic, obloanele se închid.



# Reglarea temperaturii

## Reglarea încălzirii - cu RF Touch dețineți controlul asupra încălzirii în întreaga casă.

Puteți regla încălzirea separat fără a fi nevoie să instalați un termostat în fiecare cameră. Indiferent dacă doriți controlul unui robinet de calorifer sau unui cablu electric montat în pardoseală, acest element folosește tot timpul un senzor de temperatură ce schimbă informații cu RF Touch, care reglează mai apoi restul casei în funcție de temperatura definită într-un program temporizat.



## RF Touch

- unitate tactilă pentru control radio cu afișaj de 3,5 țoli
- poate controla până la 40 de circuite de încălzire sau climatizare = 40 termostate în 1 dispozitiv
- conectată la alte unități comandate prin radio, poate reacționa la o fereastră deschisă sau la intensitatea luminii de afară
- atunci când termostatul este conectat la Internet, trimite informații despre temperatură prin Cloud, iar dvs. o puteți regla de oriunde folosind o aplicație mobilă

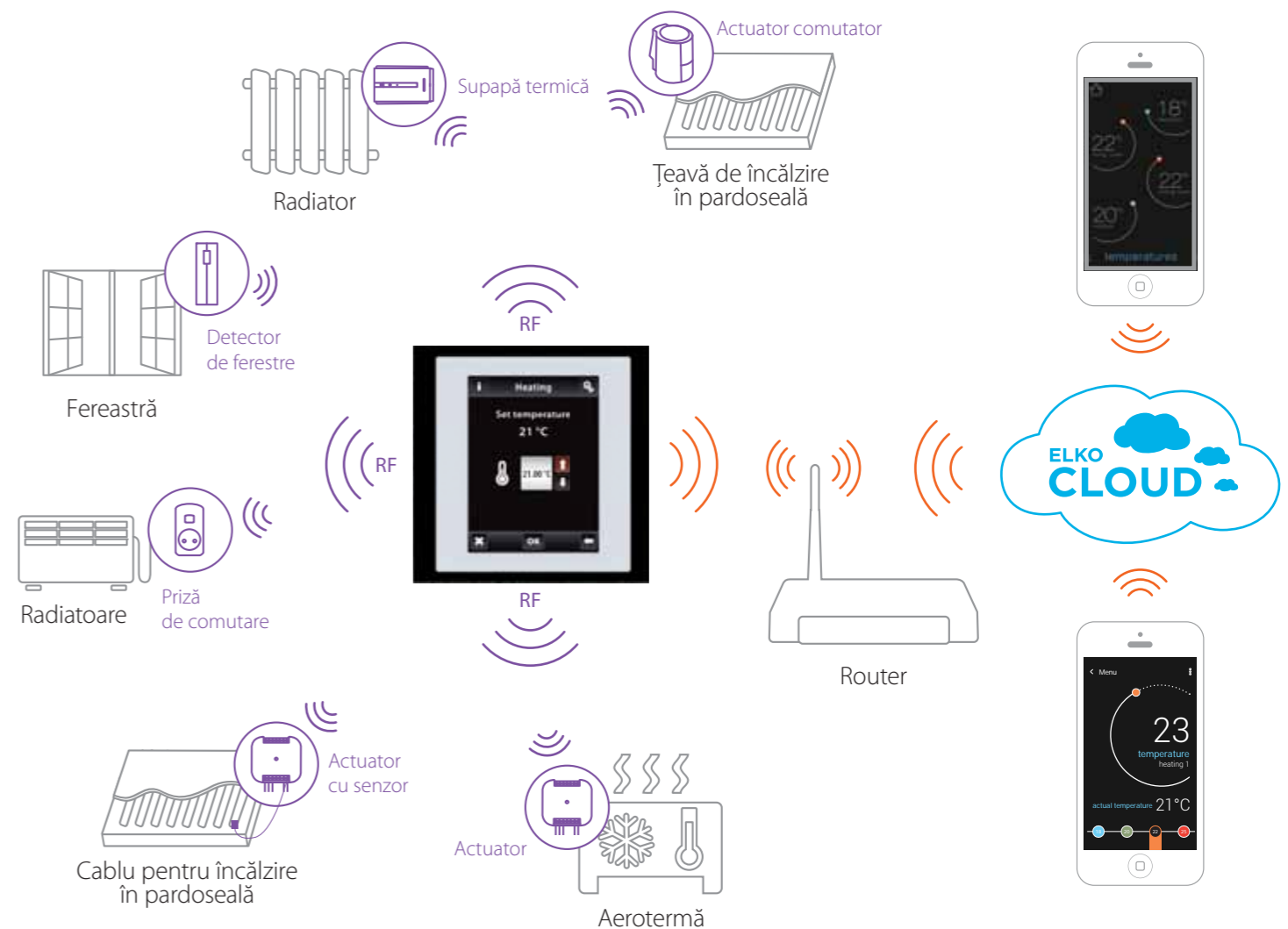



## Controler de temperatură

RFSTC-50/G

- folosit pentru controlul autonom al temperaturii pentru țevi în pardoseală și încălzire auxiliară
- afișajul conține informații despre temperatura curentă și cea definită precum și despre parametrii de încălzire
- programe săptămânale

# Încălzire, ventilație și aer condiționat

**Sistemul iNELS poate controla diverse surse de încălzire - boiler cu apă, gaz sau ulei, precum și radiatoare, încălzitoare cu spirală, aeroterme sau cabluri electrice.**

Folosind un senzor radio, poate monitoriza atât exteriorul cât și interiorul sau temperatura pardoselii. Comandarea se poate face de la RF Touch, o aplicație mobilă sau prin Controlerul de temperatură.



## Controler de temperatură

RFSTI-11B

- soluția ideală pentru încălzire electrică (cu apă) în pardoseală, în care senzorul extern monitorizează temperatura pardoselii, iar o unitate comandă pornirea încălzirii (cablurilor)
- programul automat cu reglaj manual este rulat prin unitatea RF Touch sau aplicația iNELS Home Control



## Senzor de temperatură

RFTI-10B

- monitorizează temperatura din casă (interioară) și pe cea exterioară
- trimite temperatura măsurată la RF Touch sau către Smart RF Box
- interval de temperaturi -20.. +50 °C (-4.. +122 °F)
- alimentarea cu baterie permite amplasarea oriunde, senzori modelele TC / TZ



## Supapă termică

RFATV-1

- măsoară temperatura ambientală și apoi o compară cu temperatura definită prin RF Touch sau în Aplicație
- în funcție de program, controlează supapele termice din radiatoare și lanțul de încălzire
- interval de temperaturi 0-32 °C (32-90 °F)



# Controlul umbririi, uşii de intrare, porţilor, jaluzelelor, obloanelor, copertinelor...

**Control uşilor de garaj, porţilor de intrare, barierelor, jaluzelelor, obloanelor verticale, copertinelor - totul poate fi comandat dintr-un singur loc - fie un breloc, RF Pilot sau o aplicaţie pentru telefonul inteligent.**

Principalul avantaj al integrării sistemului iNELS este opţiunea de predefiniere a scenelor de lumini. Practic, aceasta înseamnă tragerea jaluzelelor la o anumită oră sau închiderea obloanelor în caz de vreme urâtă - automat, în funcţie de informaţii primite de la staţia meteo sau manual. Indiferent dacă sunteţi acasă sau nu. Alt avantaj al controlului scenelor de lumini este gruparea mai multor jaluzele împreună şi controlarea lor cu un singur buton sau o singură comandă. Utilizarea supremă este rotirea lamelor din jaluzele în funcţie de intensitatea luminii exterioare sau de răsăritul şi apusul soarelui. Da, iNELS face şi asta.



Jaluzele/Obloane

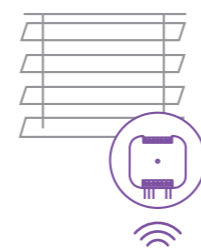

Copertină

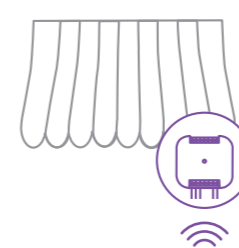

Poartă de acces

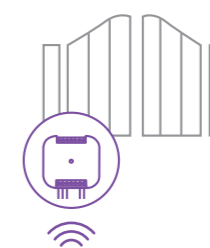

Garaj

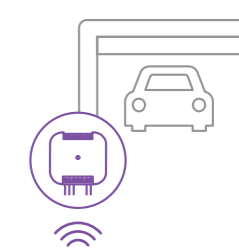

## Obloane - cu montaj în doză

RFJA-12B

- unitatea de obloane este folosită la controlul uşilor de garaj, porţilor, jaluzelelor, copertinelor etc.
- sarcină de până la 2 x 8 A
- funcţii de temporizare integrate



Breloc



RF Pilot

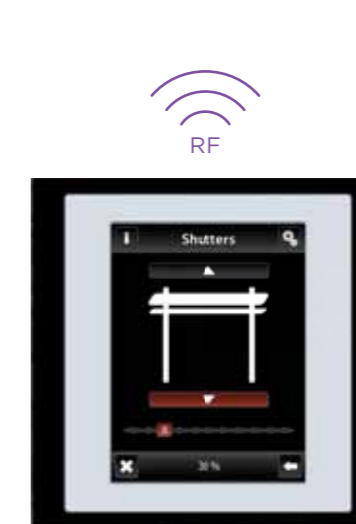

Unitate tactilă radio RF Touch

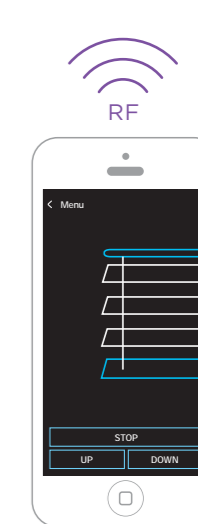

Aplicaţie



# Interfon și Video-interfon

**Funcția de interfon permite comunicarea între unitățile RF Touch sau apeluri interfon între aceste unități și telefoane inteligente sau tablete.**

Puteți de asemenea recepționa transmisiuni audio/video de la ușa de intrare prin interfon, la fel cum îi puteți vedea și vorbi cu vizitatorii dvs. chiar dacă nu sunteți acasă. Înlocuitorul comod al soneriilor și interfoanelor tradiționale. Instalație controlată prin radio care permite utilizatorului deschiderea ușii sau porții.



## Interfon

- permite comunicarea prin echipament de voce și video în incintă: LARA, aplicații pentru telefon, tabletă sau TV - în care se pot combina dispozitive individuale
- modul de bază videofon care se poate extinde prin module suplimentare (pentru case sau clădiri rezidențiale).
- singura conexiune necesară este un cablu LAN care să asigure și alimentarea (PoE)

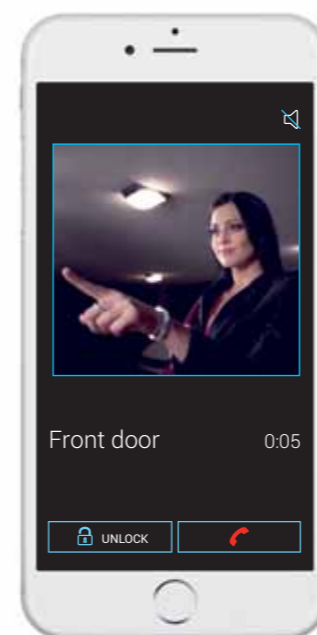

iNELS vă permite redirecționarea unei sonerii și conversația video ulterioară către telefonul dvs., chiar dacă nu vă aflați acasă.

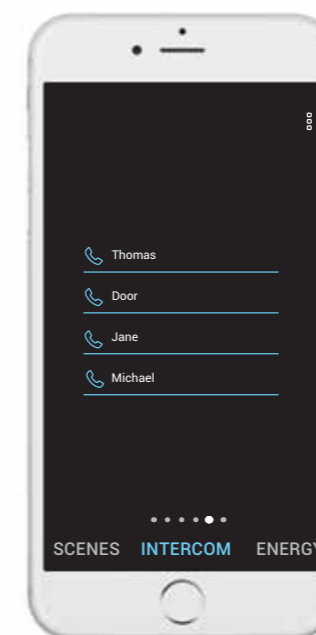

Aplicația permite apeluri între participanții cu telefoane inteligente, tablete, IMM sau dispozitivul LARA.



În afară de redarea muzicii sau radioului, unitatea LARA poate de asemenea efectua un apel video cu interfonul de la ușă, sistemul interfon din casă sau către aplicația din telefonul dvs. mobil.



# Interfon și Video-interfon

iNELS face posibilă comunicarea în interiorul casei (Interfon) precum și apelurile de la Video-Interfon. Pot exista până la 30 de utilizatori cu diverse dispozitive: LARA, Telefon inteligent, Tabletă, TV. Datorită propriului server, se poate comunica (gratuit) chiar dacă nu sunteți acasă - vă trebuie doar o conexiune de Internet. Apelurile de la ușa de intrare pot fi de asemenea redirectionate.

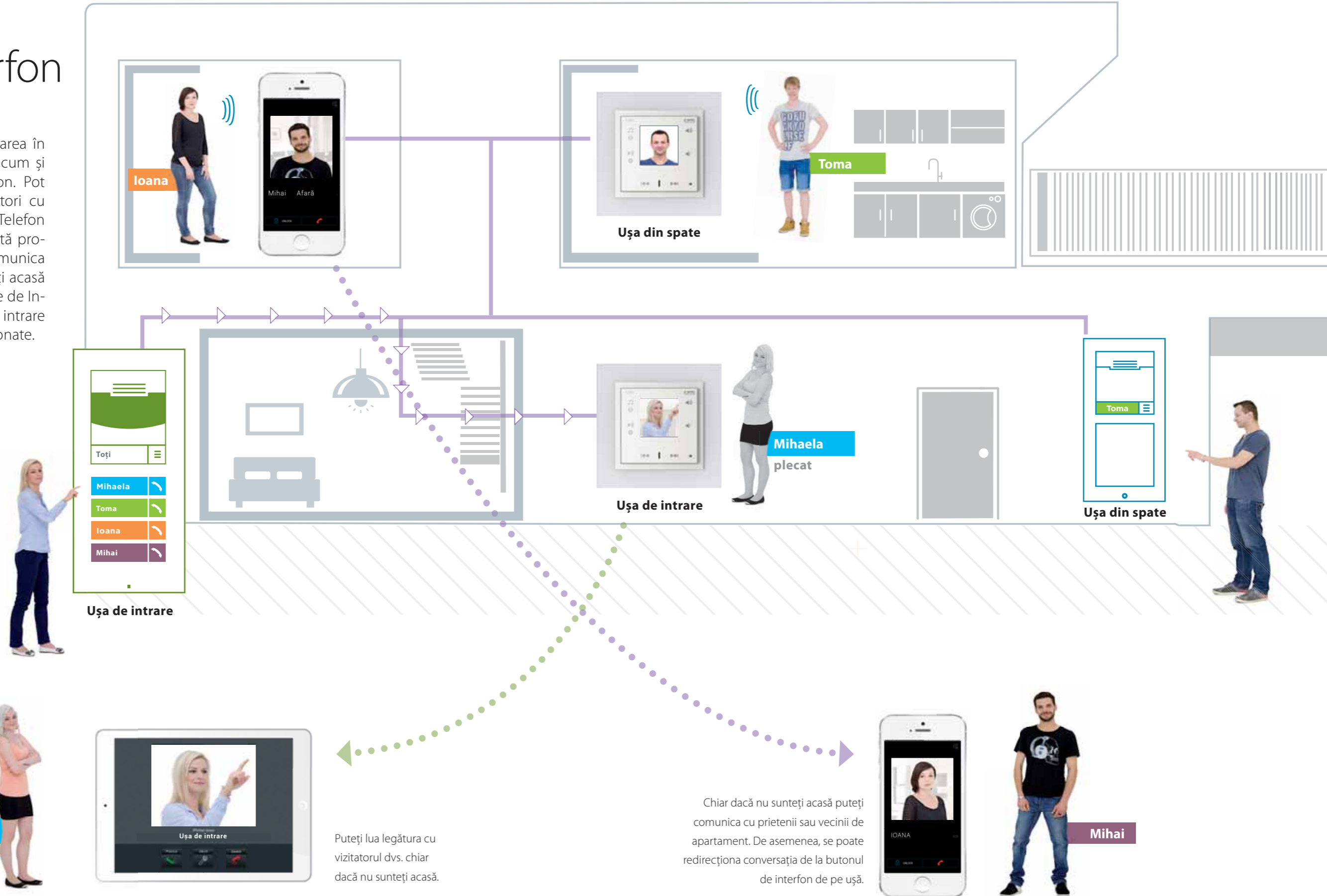



### Detector de fum

RFSD-100

- detectează fumul produs de incendiu
- testare automată
- senzor de temperatură integrat
- indicator de stare a bateriei
- alimentare prin baterie



### Detector de mișcare

RFMD-100

- detectează mișcarea persoanelor și controlează automat iluminarea
- metodă de scanare în infraroșu pentru prevenirea alarmelor false
- alimentare prin baterie



### Detector de ferestre

RFWD-100

- vă informează în timp ce plecați că o fereastră sau ușă este deschisă
- odată activat, trimite informația către unitate sau Aplicație
- senzor de temperatură integrat
- alimentare prin baterie

## Securitate și Siguranță

**Securitatea locatarilor și protejarea proprietății sunt priorități de vârf. Din acest motiv, iNELS vă oferă detectoare pentru fum, mișcare sau uși și ferestre deschise.**

Mulțumită iNELS puteți implementa securitatea de bază pentru casă și, în caz că aceasta este încălcată, veți primi o notificație în aplicație sau prin SMS. Senzorul de inundații detectează și indică o scurgere de apă sau o mașină de spălat ce s-a revărsat; după evaluarea problemei puteți dezgheța un jgheab înghețat sau înlătura țurțurii. Puteți conecta camere video în aplicația care monitorizează mișcările din interior și exterior.

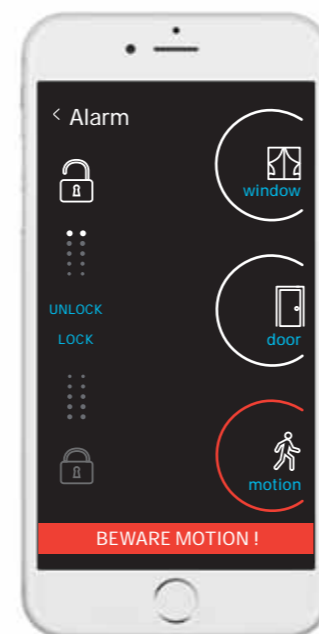

### Detector de inundație

RFSF-1B + FP-1

- detectează inundația sau revărsarea prin intermediul unei sonde externe FP-1
- la activare, trimite un semnal către aplicație sau RF Touch care comunică cu actuatorul pentru închiderea conductei de apă



### cameră iNELS

cameră iNELS

- se pot conecta până la 10 camere video în Aplicație
- Conexiune LAN sau Wi-Fi
- rezoluție 640 x 480 pixeli
- iluminare nocturnă IR
- adaptor de alimentare: 5V/1A (inclus în livrare)



### Camere Video

- puteți conecta orice cameră video care suportă MJPEG2
- în aplicație, puteți apropia, depărta și roti imaginea dacă vă permite camera video



# Gestionarea energiei

**Datorită prețurilor în continuă creștere pentru energie, monitorizarea consumului energetic este unul din cele mai importante aspecte ale unei case inteligente.**

Senzorii radio sunt instalați direct pe contorul de apă sau gaz, iar prin intermediul unui centralizator de pe contorul electric trimit informația către Cloud pentru procesare ulterioară. Datele pot fi navigate folosind diverse filtre din Aplicații sau Navigatorul Web.

Este de asemenea posibilă definirea notificărilor atunci când reglajele parametrilor critici nu sunt respectate și oprirea/pornirea unui anume aparat. Conectarea la rețele inteligente Smart Grid permite utilizarea eficientă a electricității la momentele optime.



## Portal energetic

RFPM-2M

- portalul energetic este un dispozitiv centralizat pentru evaluarea consumului de energie (electricitate, apă, gaz)
- funcționează ca interfață între convertorul de puls RFTM-1 și telefonul dvs. inteligent
- conexiunea la rețeaua de date se efectuează printr-un conector LAN Ethernet sau radio printr-o rețea WiFi
- datele monitorizate sunt stocate în memoria internă
- prin aplicația iHC și conectarea la Cloud se poate menține accesul online la date și istoricul monitorizării
- până la 4 citiri tarifate de contoare pentru consumul de electricitate



## Transformator de curent

CT50

- fâlcă care se deschide/închide pentru montaj pe cablul existent din circuitul măsurat, cel mai frecvent la alimentarea principală de la contorul de electricitate
- conectat la portalul energetic RFPM-2M (până la 3 CT)



## Transmițător de Pulsuri

RFTM-1

- transmițător radio de pulsuri de la senzori pentru contoare
- trimite pulsurile către portalul RFPM-2M pentru procesarea ulterioară
- senzori compatibili: LS (Senzor LED), MS (Senzor magnetic), IRS (Senzor Infraroșu)



## Sinteza consumului

- toate sursele de energie pentru perioada selectată
- comparare cu perioada anterioară
- limitele critice din valorile precedente

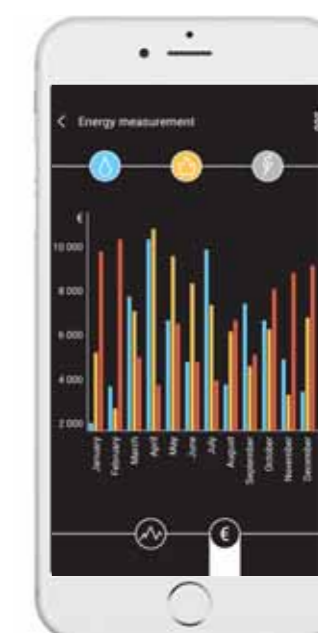

## Istoric într-un grafic

- posibilitatea afișării pe unități sau valoare
- restricționări temporale: zi, săptămână, lună sau perioada selectată

# Dimarea și controlul iluminării

**Dimarea luminii este una din caracteristicile de bază ale unei case inteligente. Dimmerele nu numai că oferă o atmosferă plăcută, ci produc și economii de curent.**

iNELS oferă dimmere în diverse forme (cutie, încastrat, montat pe șină DIN, soclu) pentru toate tipurile de surse de iluminare, inclusiv popula-rele LED-uri.

Benzile și lămpile colorate au devenit un curent modern, folosite nu doar pentru iluminarea decorativă, ci din ce în ce mai mult și pentru iluminare la locul de muncă. Acestea sunt și ele integrate în iNELS.



Bec LED  
RGB

Bec LED  
Alb

RF-RGB-LED-550 ALB-LED-675

- receptorul și dimmerul permit definirea luminozității și culorii
- luminozitate: 550 lm/675 lm, Bază: E27
- durata de viață a becului: 30.000 ore
- funcții: luminozitate 0-100%, bec RGB: combinare automată a culorilor. Bec alb: reglare a culorilor calde/ alb rece



Priză cu dimare

RFDSC-71

- soclu radio pentru dimarea luminii cu diverse tipuri de surse de iluminare
- temporizare de până la 10 ore
- definirea luminozității minime pentru eliminarea clipirii
- funcție de dimare lină / iluminare cu temporizare



Comutator crepuscular  
(montat exterior)

RFSOU-1

- comutatorul radio crepuscular măsoară intensitatea luminii de afară
- în funcție de o valoare definită, controlează elementul de comutare
- ignorarea schimbărilor instantanee ale luminii ambientale (reflecții)
- alimentare prin baterie



Dimmer pentru benzi  
LED RGB

RFDA-73M/RGB

- dimmer pentru controlul a 3 benzi monocrome sau a unei benzi colorate RGB
- comandă de la RF Breloc, RF Pilot, RF Touch sau Aplicație
- intrări pentru control 0-10 V
- sarcină maximă: 3x 5 A



Dimmer de lumină universal  
(montat pe șină DIN)

RFDEL-71M

- proiectat pentru dimarea diverselor surse de iluminare 230 V (600 VA), 120 V (300 VA)
- sarcini de tipul: R, L, C, ESL, LED
- dimare sau intensificare lină
- definire luminozitate minimă pentru eliminarea clipirii surselor LED



Dimmer universal  
(cu montaj în doză)

RFDEL-71B

- proiectat pentru dimarea diverselor surse de iluminare 230 V (160 VA), 120 V (80 VA)
- sarcini de tipul: R, L, C, ESL, LED
- dimare sau intensificare lină
- definire luminozitate minimă pentru eliminarea clipirii surselor LED



# Controlul aparatelor

## Face posibilă comutarea unei multitudini de aparate și dispozitive electrice.

Fie că sunt conectate la o priză, un panou electric sau integrate, iNELS deține modelul adecvat de comutator pentru acestea.

Actuatoarele comutatoarelor nu sunt folosite doar pentru comutarea aparatelor ci vă permit și definirea funcțiilor dependente - temporizate sau depinzând de valoarea altor intrări - detectoare de mișcare, senzori de inundație, senzori foto sau detectoare de deschidere a ușii.



## Priză de comutare

RFSC-61

- priză cu comutator pentru controlul aerotermelor, radiatoarelor și altor dispozitive conectate cu cablu la priză
- temporizare de până la 10 ore



## Actuator

RFSA-61M

- actuatorul este utilizat la controlul electrocasnicilor, prizelor, luminilor sau ventilației
- poate fi combinată cu detectoare



## Actuator - 6 ieșiri

RFSA-66M

- actuatorul poate comuta până la 6 circuite independente (priză, lumină)
- temporizare integrată pentru fiecare canal individual.



## Actuator

RFSAI-61B

- actuatorul cu 1 canal de ieșire este utilizat la controlul electrocasnicilor și luminilor
- temporizare integrată de până la 60 de minute.
- bornă pentru conectarea întrerupătorului existent



## Actuator - 2 ieșiri

RFSA-62B

- actuatorul cu 2 canale de ieșire este utilizat la controlul circuitelor electrocasnicilor și luminilor
- temporizare integrată de până la 60 de minute.

# Cum le veți controla? Depinde doar de dvs...

**Sistemul poate fi controlat printr-o gamă largă de modalități. Acestea includ butoane de mărimea unui întrerupător clasic, ce controlează patru dispozitive sau funcții diferite. Întrerupătorul poate fi atașat, lipit sau pur și simplu amplasat undeva.**

Brelocul radio este un controler de buzunar adecvat pentru porți, uși de garaj sau intrări.

RF Pilot, prin afișajul său color OLED, reprezintă baza automatizării casei. Poate controla până la 40 de dispozitive, ce pot fi localizate în camere separate.



Întrerupător de perete

RFWB-20/G, RFWB-40/G

- controlează independent 2 / 4 dispozitive
- funcție pentru scene de lumini
- alimentare prin baterie
- construcție: plastic, sticlă, lemn, metal, piatră, ...
- postament plat
- funcționare silențioasă

Vă oferim comutatoare, prize și accesorii în model standard, din plastic sau din metal, dar cel mai mult vă va impresiona luxul modelelor cu rame din materiale naturale: lemn solid, metal, granit și sticlă durificată - cristal



RF Touch

RF Touch - W

- unitate sistem, controlează casa dvs. inteligentă prin intermediul Aplicației
- controlează până la 40 de unități
- afișează starea aparatelor multumită comunicației bidirecționale
- conectată la rețeaua din locuință prin cablu LAN sau prin Wi-Fi



Multifuncțional cu afișaj

RF Pilot

- controlează independent până la 40 de unități
- funcție pentru scene
- senzor de temperatură integrat
- alimentare prin baterie
- afișaj color OLED



Breloc

RF Breloc

- controlează independent 4 dispozitive
- funcție pentru scene de lumini
- alimentare prin baterie
- model: alb, negru



# În culisele scenei

**Unitățile Inteligente sunt elemente importante dar invizibile în sistemul casei inteligente. Acestea se utilizează pentru comunicarea cu interfața de control a aplicației unui telefon. Sunt conectate la rețea, iar atunci când este necesar controlul de la distanță, sunt de asemenea conectate la Internet.**

Smart Box este și intermediarul pentru stocarea datelor în Cloud. Repetitor de semnal - repetitorul este folosit pentru extinderea razei acolo unde este necesar controlul aparatelor pe distanțe mari.



Smart RF Box (HUB)

eLAN-RF-003-Wi

- smart RF box este centrul Casei dvs. Inteligente și puntea dintre telefonul dvs. inteligent și dispozitivele controlate
- mulțumită comunicației bidirecționale, vizualizează starea curentă a unităților/actuatoarelor individuale
- controlează până la 40 de unități
- aplicația intuitivă iNELS Home Control vă oferă controlul centralizat într-un singur loc
- conexiunea pentru HUB se face prin LAN sau Wi-Fi



Repetitor

RFRP-20

- utilizat la amplificarea razei dintre unitate și controler până la 200 m (220 iarzi)
- poate monitoriza până la 20 de unități
- funcția prizei rămâne neschimbată



# Sistem iNELS Wireless

- RF - protocol frecvență radio
- Wi-Fi



Cameră PTZ pentru Exterior



Wi-Fi

Cameră PTZ pentru Interior



Wi-Fi

Cameră pentru interior



Wi-Fi

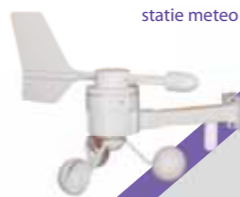

Contor panou electric

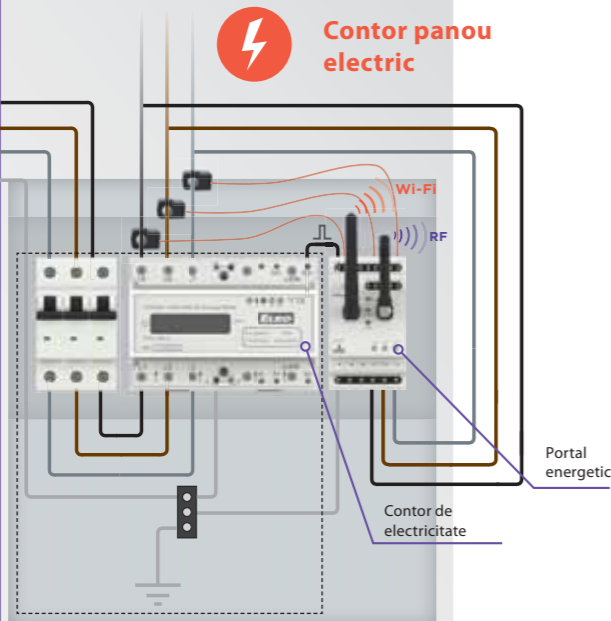

Router WiFi



Smart IR Box

## Controlere:



Radio și Interfon

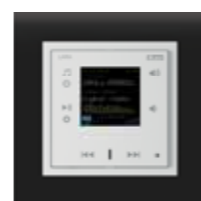

Unitate tactilă



Controler de perete



Termostat



RF Pilot cu afișaj



Brelor



## Detectoare:

Fum



Ușă / Fereastră



Mișcare



Smart RF Box Wi-fi

## Senzori:

Inundație



Temperatură



Crepuscul



## Actuatoare:

Audio / Video



Electrocasnice



Aer condiționat

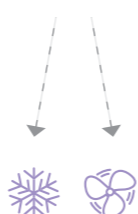

Actuator - 6 ieșiri



Actuator - 1 ieșire

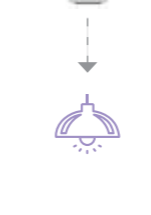

Priză de comutare



Actuator pentru obloane

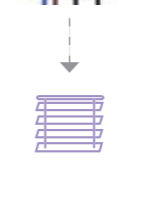

Supapă termică pentru radiator

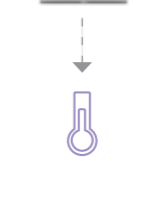

Actuator - 1 ieșire

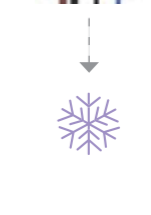

Bec LED colorat RGB



Dimmer pentru benzi LED

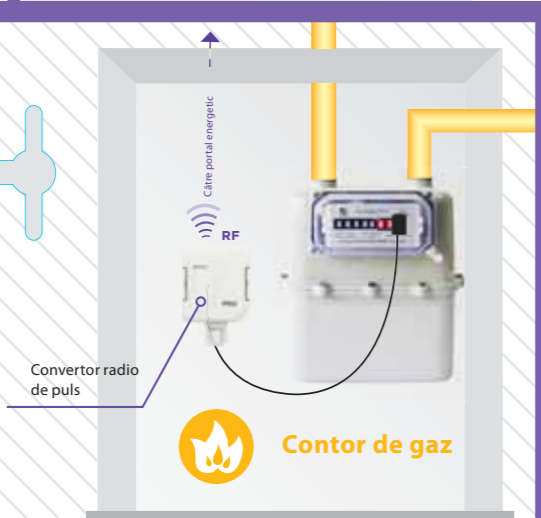
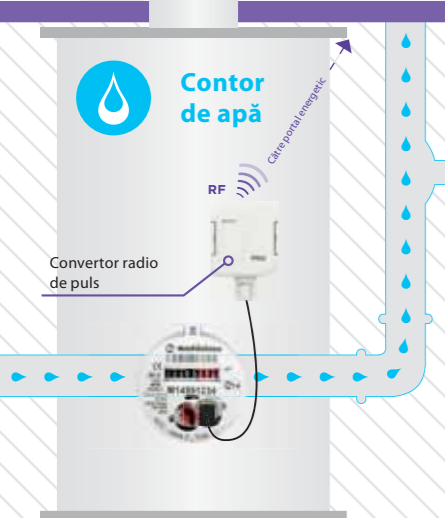



# Wireless Energy Saving Kit pentru camera de hotel

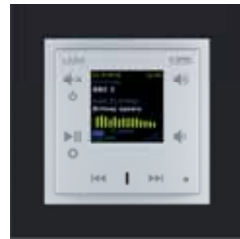

## Control audio LARA

- daca doriti sa ascultati muzica in camera sau baie LARA este alegerea dumneavoastra.
- LARA este un player pentru internet-radio, asculta muzica ta favorita de pe smartphone sau de pe dispozitivul de stocare al hotelului.

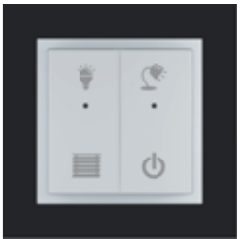
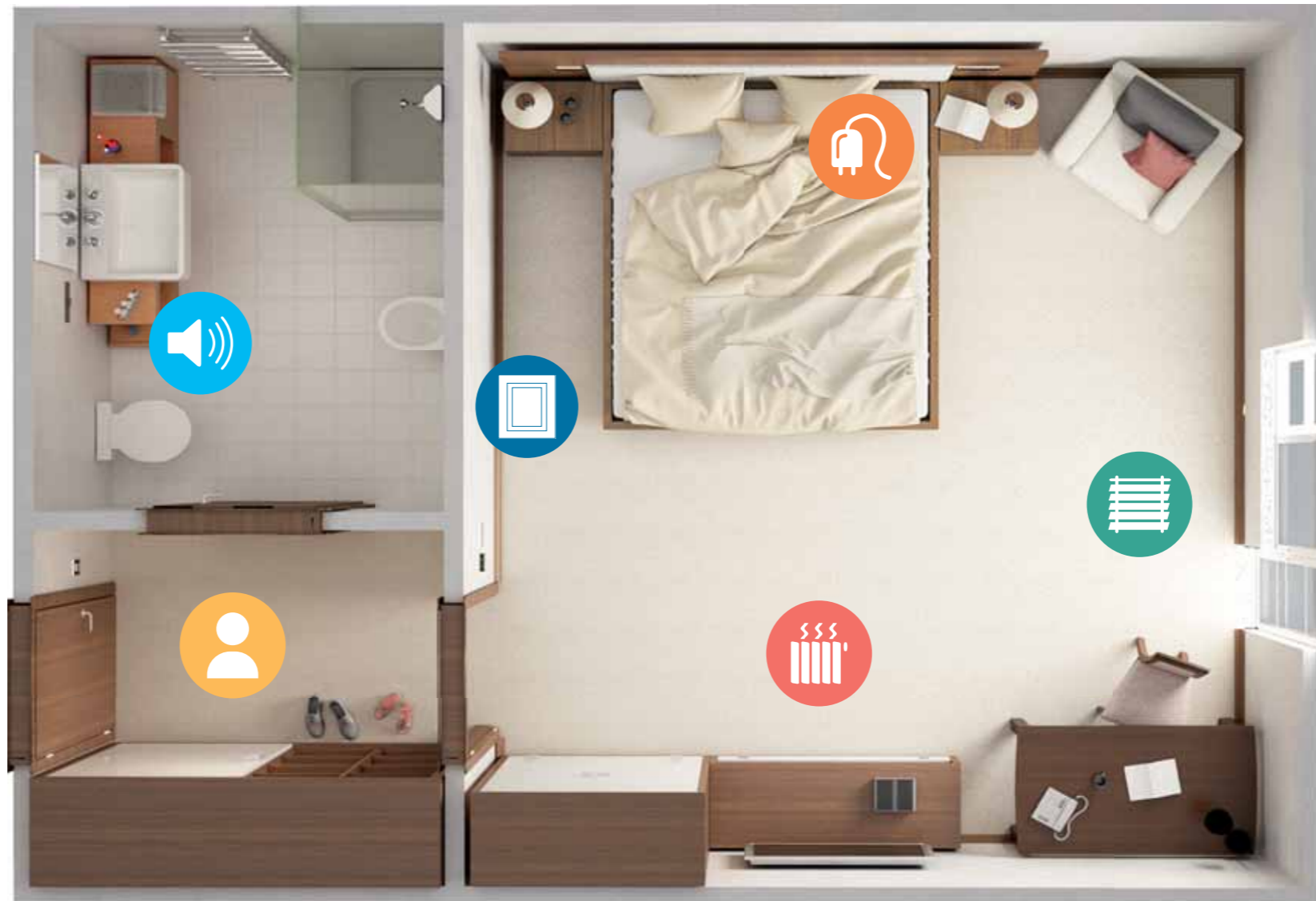

## Intrerupator wireless

- Gratie bazei plate pe care o are intrerupatorul wireless este usor de pus o noptiera sau un perete sau chiar un perete de sticla
- Intrerupatorul wireless RFWB-40/G este prevazut cu functia de MASTER OFF ( canalul nr.3 ) atunci cand butoul este apasat va stinge toate luminile si unitatea de climatizare ( ventilatie ) din incapere ; in plus la o scurta apasare lumina se stinge si se aprinde iar mentinand apasat butonul se poate regla luminozitatea.



## Control acces

- dupa ce introduceti cardul de acces al hotelului in locas in mod automat se activeaza reglarea luminilor din incapere
- daca oaspetele este in incapere senzorul de miscare RFMD-100 va asigura un semnal wireless permanent pentru lampile principale, in cazul in care oaspetele paraseste camera si inchide usa, unde a fost instalat senzorul pentru usa RFWD-100 acesta va trimite o comanda „delay OFF” ( timpul de setare 3 min.) si luminile se vor stinge.



## Panou de control tactil

- Element de design cu o nota de lux care insufleteste fiecare interior.
- Este utilizat pentru controlul de scena (program), temperatura, al luminilor si controleaza de asemenea setarile muzicii.



## Controlul temperaturii

- combinatie de termoregulator digital RFTC-50/G si unitate intrerupator RFSA-66M ( 6 locuri ) este folosit pentru controlul unitatii de climatizare din incapere, regulatorul poate schimba modul, incalzire sau racire si are trei trepte – low , mediu , high
- daca temperatura din incapere este prea mare , regulatorul ca comuta automat pe modul aer-conditionat.



## Obloane & perdele

- Unitate de comutare pentru jaluzele (RFJA-12B) este folosita pentru controlul perdelelor, copertinelor si jaluzelelor
- este sa se utilizeze un intrerupator wireless impreuna cu unitatea pentru controla perdelele sau exista posibilitatea folosirii unui senzor crepuscular pentru un control automatizat al perdelelor

# Economii pentru un hotel, convenabilitate pentru clienți

**Acesta este un control automat al iluminării, comandat printr-o combinație de senzori (mișcare / ușă) și componentă de comutare.**

Operarea se face complet automat sau prin controler wireless, dincolo de funcțiile de bază (pornit / oprit). Funcție suplimentară Comutator principal închis (o atingere închide toate luminile).

Poate controla nu doar iluminarea camerei principale, ci și o lampă din colțul camerei, draperiile / jaluzelele sau poate dezactiva toate / unele din circuitele prizelor. Această combinație între detector și componentă de comutare oferă hotelierilor economii cu costurile cu iluminarea și facilitare în utilizare pentru clienți.



## Funcționalitatea pentru controlul automat al luminilor

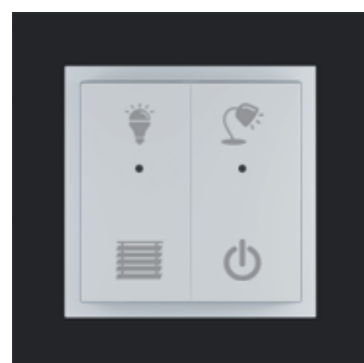

Mural  
Controler wireless

RFWB-40

- pentru o instalare rapidă pe orice suprafață (fără lipire și prindere în șuruburi într-o cutie de instalare) după apăsarea butonului, se emite setarea de comandă (pornit / oprit, dimare, oră pornită / oprită, tragere / introducere)
- cadru realizat de designer LOGUS<sup>90</sup>
- posibilitatea setării scenelor, atunci când o atingere controlează mai mult de o componentă
- puterea bateriei
- frecvența comunicației 868 MHz Protocol de control bidirecțional iNELS RF



Comutator  
dispozitiv wireless

RFSAI-161B

- o componentă de comutare cu un canal de ieșire utilizat în combinație cu detectori
- controlul automat al iluminării
- adecvat în special pentru hoteluri
- controlerul este un comutator wireless (RFBW-20 or RFBW-40), RF Touch sau telefon inteligent tactil
- sarcina conexiunii 1x 16 A (4000 W)
- putere: 230 V AC
- frecvența comunicației: 868 MHz protocol bidirecțional RFIO

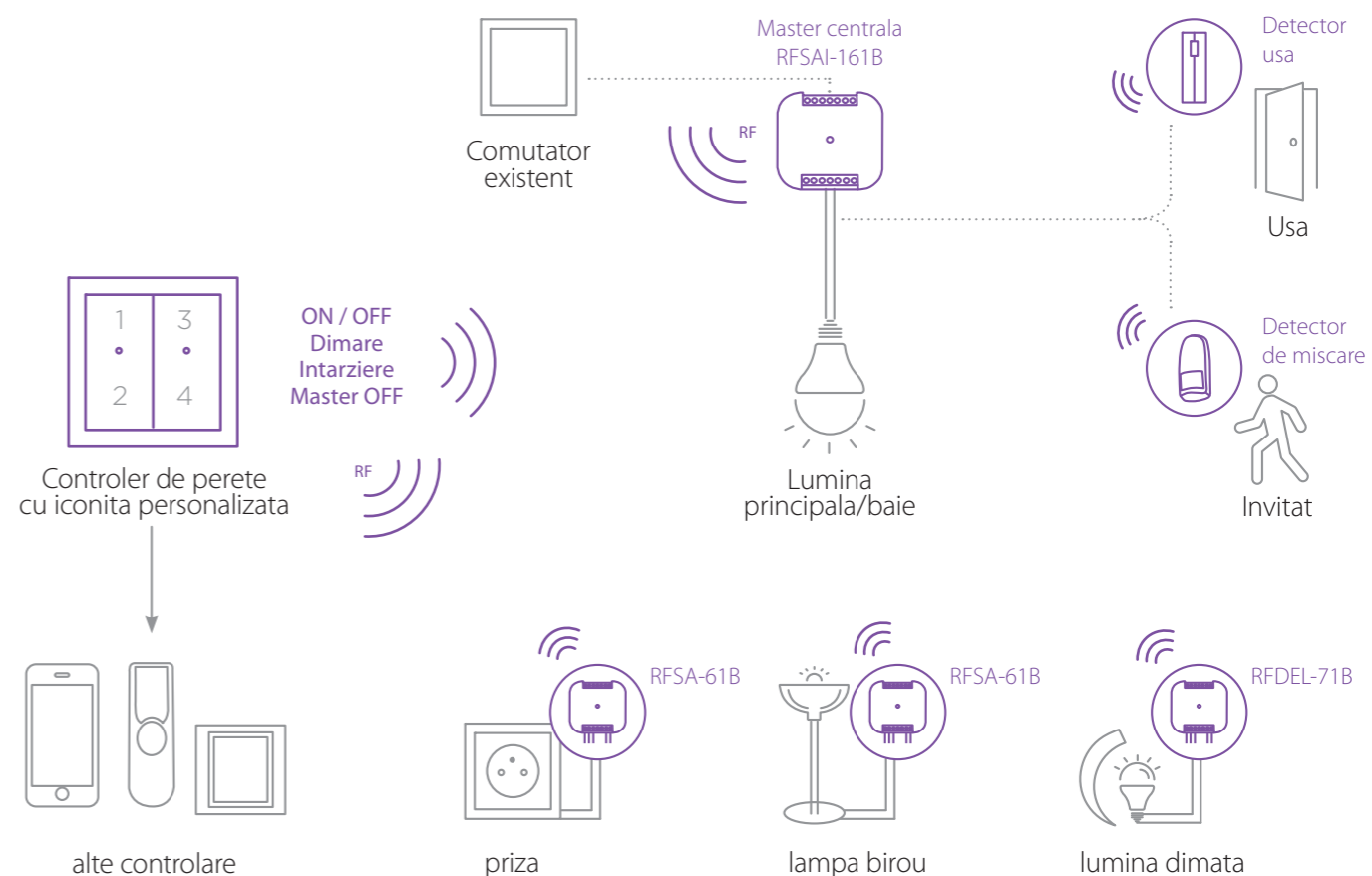



# Control camere supraîncălzite

**Controlul temperaturii în facilitățile de cazare este adesea sub-estimat, deși cald/rece este una din primele senzații experimentate atunci când intrăm într-o cameră.**

Temperatura este întotdeauna foarte complicată, motiv pentru care modificarea acesteia ar trebui să fie facilă. Un regulator digital combinat cu o componentă de comutare pentru controlul încălzirii permite controlul ușor și rapid al temperaturii. Este de asemenea posibilă completarea componentei, pentru protecția împotriva supraîncălzirii / răcirii excesive, în cazul în care nu există persoane în incintă.

Această combinație de componente este un instrument util ce previne risipa de energie și deteriorarea echipamentelor din cameră.



Wireless  
Componenta termică

RFSTI-111B

- RFSTI-111B este o componentă termică cu o conductă de ieșire
- acționează ca protecție împotriva supraîncălzirii unei camere în care influența temperaturii poate duce la deteriorarea mobilierului și aparatelor
- În special adecvată pentru camerele din climate tropicale
- utilizează un senzor extern pentru a măsura temperatura în intervalul 5-35°C și, pe baza temperaturii (critice) setate, oprește sau pornește aeroterma sau aerul condiționat.



Actuator comutator  
- 6 ieșiri

RFSA-66M

- unitatea de comutare poate comuta până la 6 circuite independente (prize, lumini)
- funcție de temporizare integrată pentru fiecare canal



Controler  
de temperatură

RFTC-50

- folosit pentru controlul autonom al temperaturii pentru țevi în pardoseală și încălzire auxiliară
- afișajul conține informații despre temperatura curentă și cea definită precum și despre parametrii de încălzire
- programe săptămânale

## Controlul temperaturii

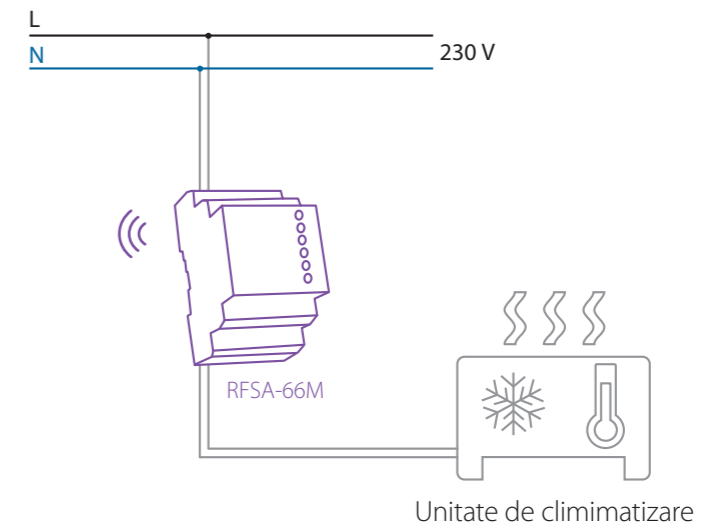
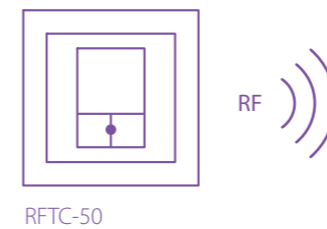

## Verificare camere supraîncălzite

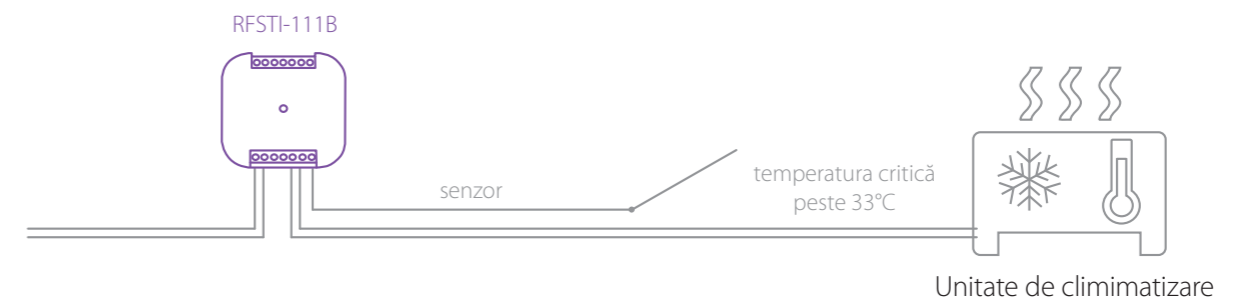

# Aplicații pentru toate

**Aplicații care se pot descărca gratuit. Este posibilă controlarea tuturor dispozitivelor conectate la sistem.**

Pe dispozitive, sunt afișate valorile și graficele pentru consum, precum și asocierile dintre camere și casă. Prin aplicație, este posibilă setarea și configurarea variabilelor din sistem. Aplicațiile pentru telefoane și ceasuri inteligente sunt disponibile pentru Android și iOS de la Apple.

## Rezumat al funcțiilor



	iHC-MIRF	iHC-MARF	iNELS Home Control	iNELS Home Control
Controlul iluminării	✓	✓	✓	✓
Jaluzele / Obloane	✓	✓	✓	✓
Pornirea și oprirea electrocasnicelor	✓	✓	✓	✓
Uși de garaj / Porți	✓	✓	✓	✓
Bec RGB	✓	✓	✓	✓
Scene	✓	✓	✓	✓
Încălzire	✓	✓	✗	✗
Camere video	✓	✓	✓	✗
Aer condiționat	✓	✓	✗	✗
Stație meteo	✓	✓	✗	✗
Controlul energiei	✗	✓	✗	✗
Interfon video	✓	✓	✗	✗
Aparat A/V	✓	✓	✗	✗



Rezumat

Control absolut al tuturor electrocasnicelor.



Temperatură

Puteți regla temperatura în fiecare cameră așa cum doriți.

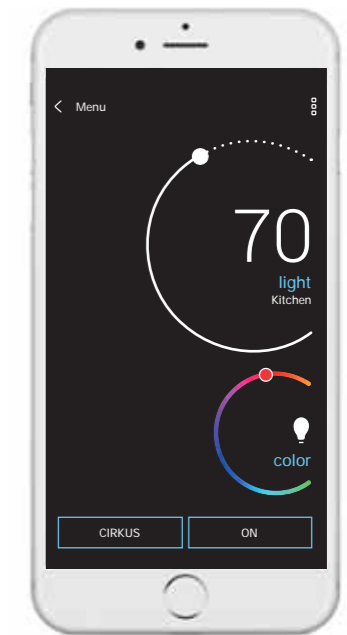

Controlul iluminării

Crearea unei scene romantice de lumini cu RGB și atenuare / intensificare.

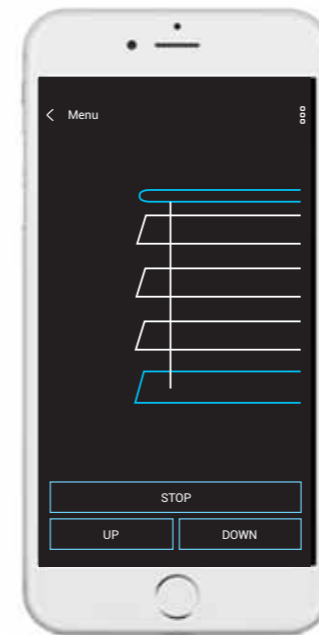

Controlul jaluzelelor

Ați uitat să închideți obloanele deși e vreme rea? Nicio problemă.

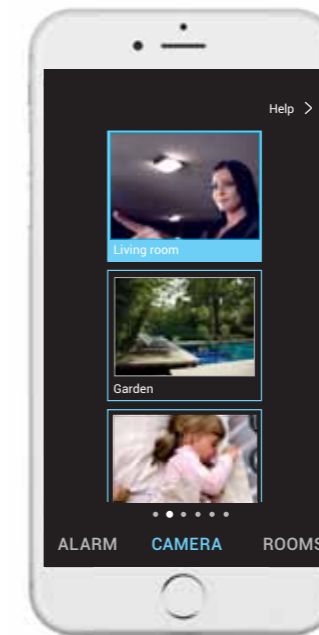

Camere Video

Vă puteți supraveghea casa din orice loc de pe Pământ.

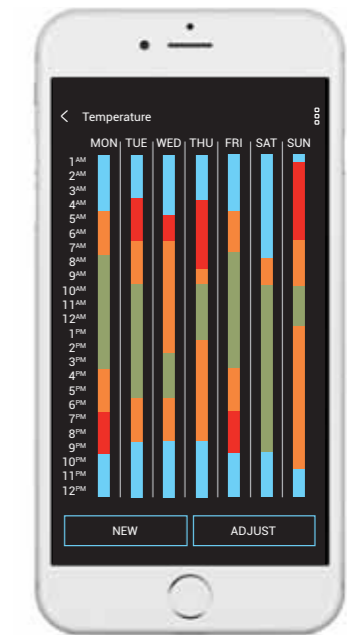

Programare

Când și ce? Modul încălzire definit săptămânal - mai organizat și mai facil.



# Referințe iNELS

**De la începutul implementărilor iNELS și până acum am efectuat peste 3.000 de instalări. Vă prezentăm câteva din acestea.**

Un centru de squash controlat complet de la distanță în Ungaria, un restaurant franțuzesc în Casa Municipală din Praga, o discotecă în Kiev, Ucraina, o casă de vară în Mallorca și o multitudine de apartamente și case. Puteți găsi sistemele noastre instalate și implementate în sute de locații de pe glob.

Putem integra sistemul iNELS în diverse proiecte, atât pentru sectorul rezidențial cât și pentru spații comerciale.

## Soluții Case și Clădiri Inteligente pentru



Apartament



Casă



Vilă



Hotel



Comercial

[www.inels.ro](http://www.inels.ro)



### Magazin Dior

Praga / Republica Cehă

- echipament: RF Control
- actuator cu dimare RFDA-71B canal multifuncțional
- actuator canal unic cu ieșire analogică RFDAC-71B
- telecomandă RF Pilot



### Centru SPA - Chateau

Petrovice / Republica Cehă

- sistemul iNELS controlează: 47 circuite de iluminare cu dimare și 63 circuite de comutare a iluminării
- controlul iluminării în SPA, piscine, șezlonguri ceramice



### Iluminare Expoziție

Bratislava / Slovacia

- întreaga clădire, inclusiv depozitul și spațiile exterioare, este controlată prin instalația electrică inteligentă iNELS
- sistemul iNELS controlează: 15 circuite de comutare a iluminării, 5 circuite de comutare a iluminării, 1 circuit de iluminare LED RGB etc.



### Cofetăria Harrer

Soproň / Ungaria

- întreaga iluminare a clădirii este gestionată prin sistemul iNELS
- sistemul este controlat prin unitatea centrală CU2-01M, programată în IDM
- sistemul iNELS BUS: 6 circuite de dimare a luminii, 20 circuite de comutare



### Hotel Merit Premium

Kyrenia / Cipru

- toate camerele sunt echipate cu instalație electrică inteligentă
- aceasta este controlată de unități RFSA pentru comutarea modurilor definite
- la proiectarea unui sistem, se pune accent pe funcția centrală (comutatorul PRINCIPAL)

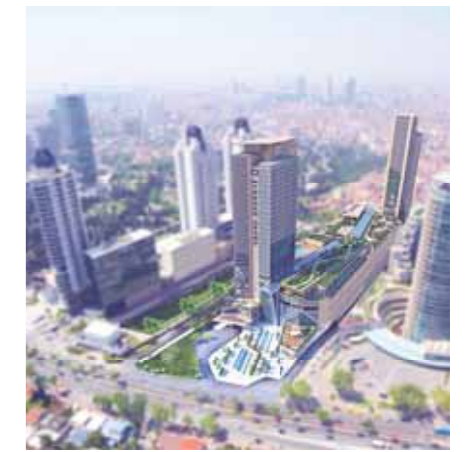

### Wyndham Grand

Istanbul / Turcia

- peste 3000 de circuite de iluminare sunt controlate prin protocolul DALI
- alte câteva mii de circuite de iluminare sunt controlate cu unități DA3-22M
- creierul întregii instalații este unitatea centrală - CU3-01M

## Reglarea temperaturii



Unitate tactilă radio

RF Touch

- alimentare: 100-230 V CA, din lateral 12 V CC
- sarcină utilă: până la 40 de unități
- Conexiune Wi-Fi
- ieșiri: 2 x relee fără potențial (3 A)



Controler de temperatură

RFTC-10/G

- alimentare: 2x baterii 1,5 V AAA
- interval de temperaturi: 0.. +55 °C (32.. 131°F)
- senzor integrat
- model LOGUS<sup>90</sup> (plastic, metal, lemn, piatră)



Controler de temperatură

RFTC-50/G

- alimentare: 2x baterii 1,5 V AAA
- interval de temperaturi: 0.. +55 °C (32.. 131°F)
- program săptămânal
- senzor integrat
- model LOGUS<sup>90</sup> (plastic, metal, lemn, piatră)



Controler de temperatură

RFTC-100G

- alimentare: 100-230 V CA/50-60 Hz
- interval de temperaturi: 0.. +55 °C (32.. 131°F)
- program săptămânal
- senzor integrat
- model LOGUS<sup>90</sup> (plastic, metal, lemn, piatră)



Actuator cu senzor

RFSTI-11/G

- alimentare: 110-230 V CA/50-60 Hz
- interval de temperaturi: -20.. +50 °C (-40.. +122 °F)
- sarcină: 8 A
- senzor intern / extern
- model LOGUS<sup>90</sup>
- Indicator de stare LED



Supapă termică

RFATV-1

- putere: 2x baterii 1,5 V AAA
- interval de temperaturi: 0.. +32 °C (32.. 90°F)
- senzor integrat
- adaptoare: RAV, RA, RAVL



Senzor de temperatură

RFTI-10B

- alimentare: 1x baterie 3 V CR 2477
- interval de temperaturi: -20.. +50 °C (-40.. +122 °F)
- senzor intern / extern



Actuator cu senzor

RFSTI-11B

- alimentare: 230 V CA/50-60 Hz 120 V CA/60 Hz 12 - 24 V CC
- interval de temperaturi: -20.. +50 °C (-40.. +122 °F)
- sarcină: 16 A

## Detectoare



Detector de fum

RFSD-100

- alimentare: 2x baterii 1,5 V AAA
- detectarea fumului: evaluare impulsuri optice
- auto-testare



Detector de mișcare

RFMD-100

- alimentare: 1x baterie 1,5 V AAA
- unghi de detecție 120°
- lungimea acoperită 12 m (13,12 iarzi)



Detector de ferestre

RFWD-100

- alimentare: 2x baterii 3 V CR2032
- detectare fereastră / ușă deschisă
- indicator de stare a bateriei



Detector de inundație

RFSF-1B + FP-1

- alimentare: 1x baterie 3 V CR 2477
- bornă pentru sondă externă
- buton de acționare: starea bateriei, calitatea semnalului

## Camere Video



Cameră IP

cameră iNELS

- alimentare: adaptor 5V CC
- rezoluție: 640 x 480 pixeli
- iluminare de noapte
- până la 10 camere video în aplicație



Camere Video

- puteți conecta orice cameră video care suportă MJPEG2
- camere video compatibile Axis, D-link, Dahua

## Gestionarea energiei



Portal energetic

RFPM-2M

- alimentare: 230 V CA / 50-60Hz
- intrări: PULS1, PULS2, CIB
- intrări tarife: TARF1, TARF2
- sonde de măsurare a curentului 3 x CT50
- releu de ieșire: 1NO/NC, 16A
- conexiune: LAN / Wi-Fi



Convertor de puls

RFTM-1

- alimentare: 2x baterii 1,5 V AAA
- senzori compatibili: LS (Senzor LED), MS (Senzor magnetic), IRS (Senzor Infraroșu)
- Protecție IP 65

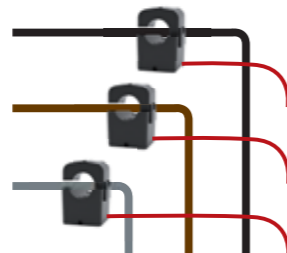

Transformator de curent

CT50

- fâlcă care se montează pe cablul existent din circuitul măsurat, cel mai frecvent la alimentarea principală de la contorul de electricitate
- curent: 50 A
- frecvență: 50/60 Hz
- dimensiuni: 31 x 46 x 32 mm



Senzor LED

LS

- senzorul LED monitorizează impulsurile LED de pe contoare, indicând consumul
- lungimea cablului: 1,5 m



Senzor magnetic

MS

- senzorul magnetic monitorizează pulsul creat de fiecare rotație a magnetului localizat pe discul unității
- lungimea cablului: 1,5 m



Senzor Infraroșu

IRS

- senzorul Infraroșu monitorizează stratul reflectorizant de acoperire de pe discul în mișcare (în special la contoarele de apă)
- lungimea cablului: 1,5 m





## Actuatori cu dimare



Bec colorat wireless

RF-RGB-LED-550

- alimentare: 100-240 V CA 50/60 Hz
- flux luminos: 550 lm
- temperatura culorii: RGB
- reglarea luminozității: 0 - 100%
- bază compatibilă: E27
- durabilitate: 30.000 ore.



Bec alb wireless

RF-WHITE-LED-675

- alimentare: 100-240 V CA 50/60 Hz
- flux luminos: 675 lm
- temperatura culorii: 600/5000K
- reglarea luminozității: 0 - 100%
- bază compatibilă: E27
- durabilitate: 30.000 ore.



Priză cu dimare

RFDSC-71

- alimentare: 230-250 V/50-60 Hz (300 VA), 120 V CA/60 Hz (150 VA)
- sarcini de tipul: R, L, C, ESL, LED
- funcții pentru scene de lumini
- setarea luminozității minime
- comandat prin 32 de canale



Dimmer pentru benzi (RGB) LED

RFDA-73M/RGB

- alimentare: CC 12-24 V stabilizată
- sarcină: 3x 5 A
- Benzi de leduri: **monocrom** 7,2 VA, 3x 8 m (3x 26,25 picioare) **LED RGB** 14,2 VA, 10 m (32,80 picioare)
- comandă externă 0-10 V



Dimmer universal

RFDEL-71M

- alimentare (Sarcină): 230 V CA/50 Hz (600 VA), 120 V CA/60 Hz (300 VA)
- sarcini de tipul: R, L, C, ESL, LED
- comandă externă 0-10 V sau potențiomtru
- comandă de la buton extern
- funcție pentru scene de lumini
- setarea luminozității minime
- comandat prin 32 de canale



Dimmer universal

RFDEL-71B

- alimentare (Sarcină): 230 V CA/50 Hz (160 VA), 120 V CA/60 Hz (80 VA)
- sarcini de tipul: R, L, C, ESL, LED
- comandă de la buton extern
- funcție pentru scene de lumini
- setarea luminozității minime
- protecție la supraîncălzire
- comandat prin 32 de canale



Întreprupător crepuscular

RFSOU-1

- alimentare: 2x baterii 1,5 V AAA
- domeniu: 1 - 100.000 lx
- comutator de înserare și lumină
- setări temporizate (0 - 2 minute)
- Protecție IP65



## Actuatoare comutatoare



Priză de comutare

RFSC-61

- alimentare: 230-250 V/50-60 Hz, 120 V CA/60 Hz
- sarcină: 16 A
- temporizare (2 s - 60 minute)
- comandat prin 32 de canale (ale controlerelor)



Actuator

RFSA-61M

- alimentare: 110-230 V CA/50-60 Hz, 12 - 24 V CC
- sarcină: 16 A
- temporizare (2 s - 60 minute)
- comandat prin 32 de canale (ale controlerelor)
- opțiune de conectare antenă exterioară



Actuator - 6 ieșiri

RFSA-66M

- alimentare: 110-230 V CA/50-60 Hz
- sarcină: 6x 8 A
- 6 canale independente
- temporizare (2 s - 60 minute)
- comandat prin 32 de canale (ale controlerelor)
- opțiune de conectare antenă exterioară



Actuator exterioară

RFUS-61

- alimentare: 230 V CA/50-60 Hz, 120 V CA/60 Hz, 12 - 24 V CC
- sarcină: 12 A
- temporizare (2 s - 60 minute)
- comandat prin 32 de canale (ale controlerelor)
- Protecție IP65



Actuator

RFSA-11B

- alimentare: 230 V CA/50-60 Hz, 120 V CA/60 Hz, 24V CC
- sarcină: 16 A
- funcție PORNIT/OPRIT
- comandat prin 32 de canale (ale controlerelor)
- control manual cu buton integrat



Actuator

RFSAI-61B

- alimentare: 230 V CA/50-60 Hz, 120 V CA/60 Hz, 24V CC
- sarcină: 16 A
- temporizare (2 s - 60 minute)
- comandat prin 32 de canale (ale controlerelor)
- bornă pentru control de la butonul existent



Actuator - 2 ieșiri

RFSA-62B

- alimentare: 230 V CA/50-60 Hz, 120 V CA/60 Hz, 24V CC
- sarcină: 2x 8 A
- 2 canale independente
- temporizare (2 s - 60 minute)
- comandat prin 32 de canale (ale controlerelor)



Unitate oblon

RFJA-12B/230V, RFJA - 12B/24VDC

- alimentare: 230 V CA/50-60 Hz, 120 V CA/60 Hz, 12 - 24 V CC
- sarcină: 2x 8 A
- comandat prin 32 de canale (ale controlerelor)



## Controlere



Butoane de perete

RFWB-20/G, RFWB-40/G

- alimentare: baterie 3 V CR 2032
- 2 / 4 canale
- funcție pentru scene
- indicator de comandă LED
- comutare cu micro-buton



RF Touch

Perete (suprafață), în doză

- alimentare: 100-230 V CA, din lateral 12 V CC
- programare cu până la 40 de unități + 30 de detectoare
- unitate central auto-controlată
- vizualizarea stării
- afișaj colorat TFT LCD, 3,5"olii



Telecomandă radio

RF Pilot

- alimentare: 2x baterii 1,5 V AAA
- programare cu până la 40 de unități
- senzor de temperatură integrat
- funcție pentru scene
- vizualizarea stării
- afișaj color OLED



controler cu 4 butoane

RF Breloc

- alimentare: baterie 3 V CR 2032
- funcție pentru scene
- indicator de comandă LED



Convertor de contact

RFSG-1M

- controlul curentului accesibil/scump
- alimentare: 110-230 V CA/50-60 Hz, 24 V CC (separată galvanic)
- alimentare control 12-230 V CA/CC
- opțiune de conectare antenă exterioară



Convertor de contact

RFIM-20B, RFIM-40B

- convertor de contact radio vă transformă butonul existent într-unul radio
- alimentare: 1x baterie 3 V CR 2477 2x baterii 3 V CR 2032
- 2 / 4 canale



## În culisele scenei



Smart RF Box

eLAN-RF-003

- alimentare: 10-27 V CC/200 mA SELV
- programare cu până la 40 de unități
- Conexiune LAN
- Internetul nu este nevoie să fie conectat la HUB pentru a rula
- conexiune automată DHCP
- gestionarea conturilor/arhivarea proiectelor prin interfața web
- funcție de portal/repetitor
- compatibil cu iOS și ANDROID



Smart Wi-Fi RF Box

eLAN-RF-Wi-003

- alimentare: 10-27 V CC/200 mA SELV
- programare cu până la 40 de unități
- Conexiune LAN sau Wi-Fi
- Internetul nu este nevoie să fie conectat la HUB pentru a rula
- conexiune automată DHCP
- gestionarea conturilor/arhivarea proiectelor prin interfața web
- funcție de portal/repetitor
- compatibil cu iOS și ANDROID



Repetitor

RFRP-20

- alimentare: 230-250 V/50-60 Hz, 120 V CA/60 Hz
- funcția prizei rămâne neschimbată



Transmițător GSM

RFGSM-220M

- alimentare: 11-30 V CC, sursă de alimentare de rezervă baterii Li-Ion
- intrări: 4 cablate, 10 RF radio
- ieșiri: 2 releu (2x 8 A), 10 radio (RFS...)
- control prin SMS sau apelare
- controlul a până la 30 de numere de telefon
- alte funcții: temporizare, alarmă, rapoarte de stare



## Comutator



Comutator

2N HELIOS BASE

- sistemul de acces pentru ușă cu interfon 2N Helios, cu cameră pentru instalații mai mici, cu cameră integrată și unul sau două butoane
- puteți alege dintre două variante de cititor RFID contactless



Comutator

2N HELIOS VERSO

- seria cu modul de bază pentru interfon 2N Helios oferă o cameră cu specificații mai performante, cu iluminare IR și viziune nocturnă
- turnul de veghe cu module cu funcții multiple se poate schimba în funcție de necesitățile clientului
- puteți opta pentru taste iluminate mecanic, o tastatură numerică sau un panou de informații



## Accesorii



Acționare termică

Telva 230 V, Telva 24 V

- tensiune de funcționare: 230 V / 24V, 50/60 Hz
- forță de oprire: 100 N ±5%
- dimensiuni i/l/a: 55+5 x 44 x 61 mm (2,17+0,2 x 1,73 x 2,40 țoli)



Sondă de inundație

FP-1

- temperatură de funcționare: -10.. +40 °C (14.. 104°F)
- montare: adeziv / șurub
- lungimea cablului: 3 m (3,3 iarzi)
- dimensiuni: 60 x 30 x 8 mm (2,4 x 1,2 x 0,3 țoli)



Senzori de temperatură

TC

- domeniu: 0.. +70 °C (32.. 158°F)
- senzor: NTC 12 K 5%
- TC-0 - l. 110 mm (4,33 țoli)
- TC-3 - l. 3 m (1,42 iarzi)
- TC-6 - l. 6 m (1,75 iarzi)
- TC-12 - l. 12 m (13,12 iarzi)



Senzori de temperatură

TZ

- interval: -40.. +125 °C (-40.. +257 °F)
- senzor: NTC 12 K 5%
- TZ-0 - l. 110 mm (4,33 țoli)
- TZ-3 - l. 3 m (1,42 iarzi)
- TC-6 - l. 6 m (1,75 iarzi)
- TC-12 - l. 12 m (13,12 iarzi)



Antenă interioară

AN-I

- pentru GSM-220M, eLAN-RF-003, eLAN-RF-Wi-003, RFDA-73/RGB, RFS-61M, RFS-66M, EMDC-64M, RFDEL-71M și modul transmițător RFSG-1M în panou din plastic
- tijă orientabilă, fără cablu
- sensibilitate 1dB



Antenă exterioră

AN-E

- pentru GSM-220M, eLAN-RF-003, eLAN-RF-Wi-003, RFDA-73/RGB, RFS-61M, RFS-66M, EMDC-64M, RFDEL-71M și modul transmițător RFSG-1M
- lungimea cablului 3 m (3,28 iarzi)
- sensibilitate 5dB

# Protocol și compatibilitate

Comunicația dintre aparate (transmițătoare și receptoare) are loc prin radio la frecvența de 868 - 916 MHz, în funcție de standardele fiecărei țări, printr-un protocol complet nou RFIO. Protocolul RFIO este un protocol radio deținut de ELKO EP, fiind diferențiat prin structura sa. În SUA, există de asemenea și o diversitate de unități cu protocolul Z-Wave (915 MHz), compatibil și cu dispozitive similare de la alți producători care folosesc acest protocol.

### Available frequency for individual territories:

866 MHz	India	916 MHz	America Nord/Sud, Australia
868 MHz	EU, Ucraina, Rusia, Orientul Mijlociu	922 MHz	Noua Zeelanda

### Avantajele protocolului RFIO:

- Transferul sigur al pachetelor mici de date cu viteze de transfer de până la 100 kbps
- Nu sunt necesare taxe sau licențe
- Frecvențele folosite nu interferează cu dispozitivele Wi-Fi / Bluetooth sau unitățile radio pe 2,4 GHz (ZigBee)
- Nu aglomerează inutil spațiul de comunicații cu comenzi neadresate
- Radio de joasă putere
- Redirecționare - Transferul de date între unitățile radio are loc printr-un sistem în care celelalte receptoare aflate în rază ajută la transmiterea informațiilor (pachetelor) către receptorul cel mai depărtat, ce altfel s-ar afla prea departe. Astfel este posibilă acoperirea clădirilor mari și creșterea fiabilității transmisiilor în cadrul clădirilor mai complexe.

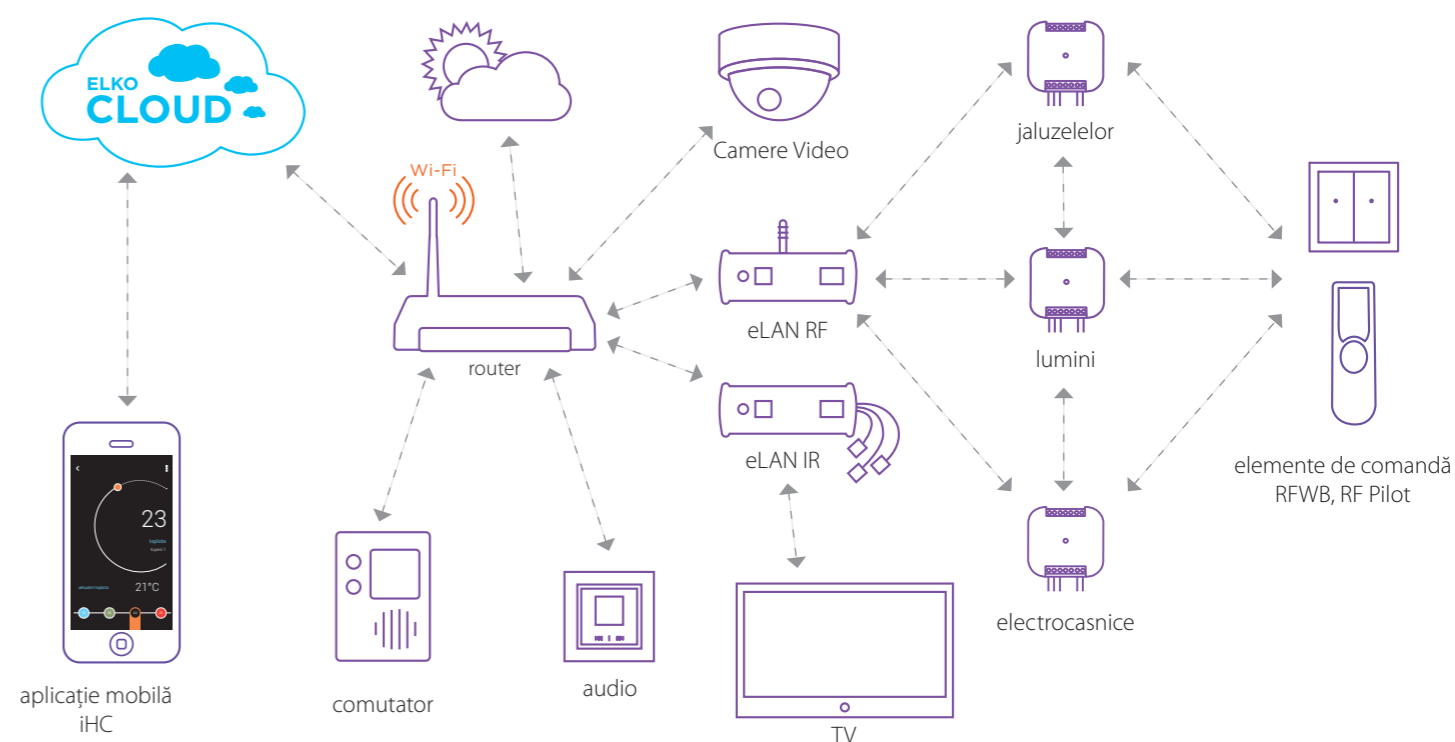



# Dimensiunile produsului

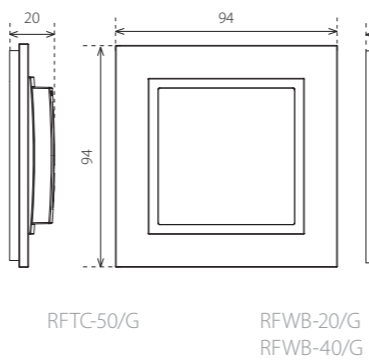
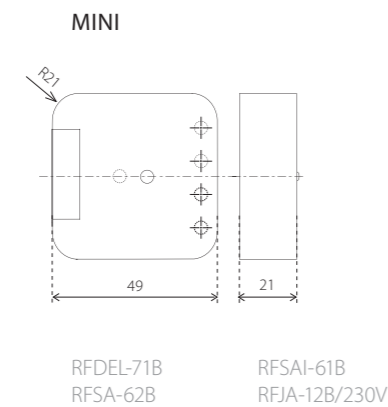
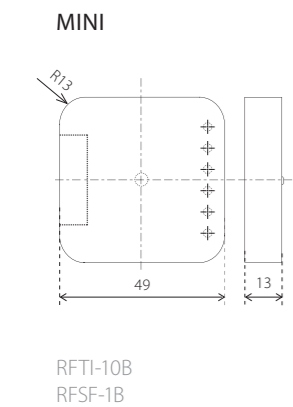
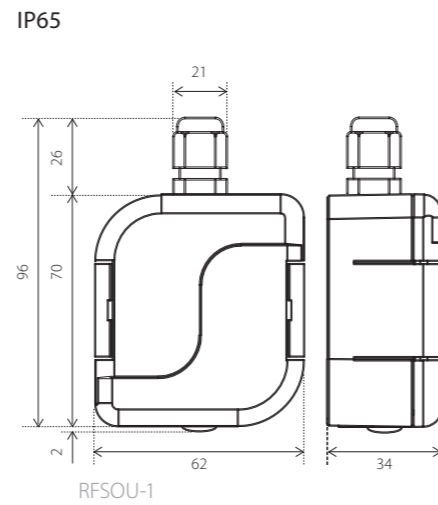
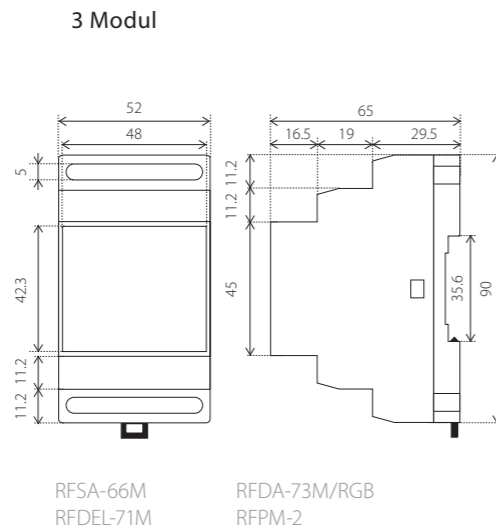
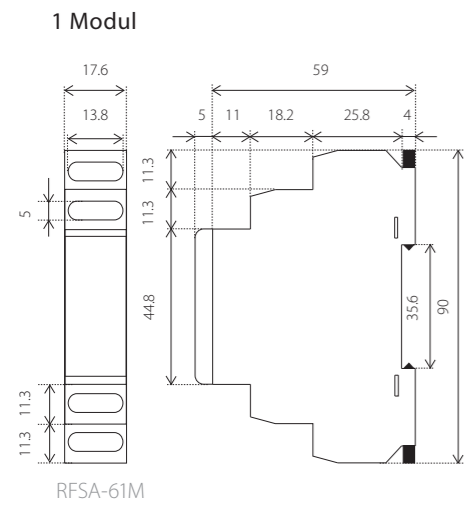
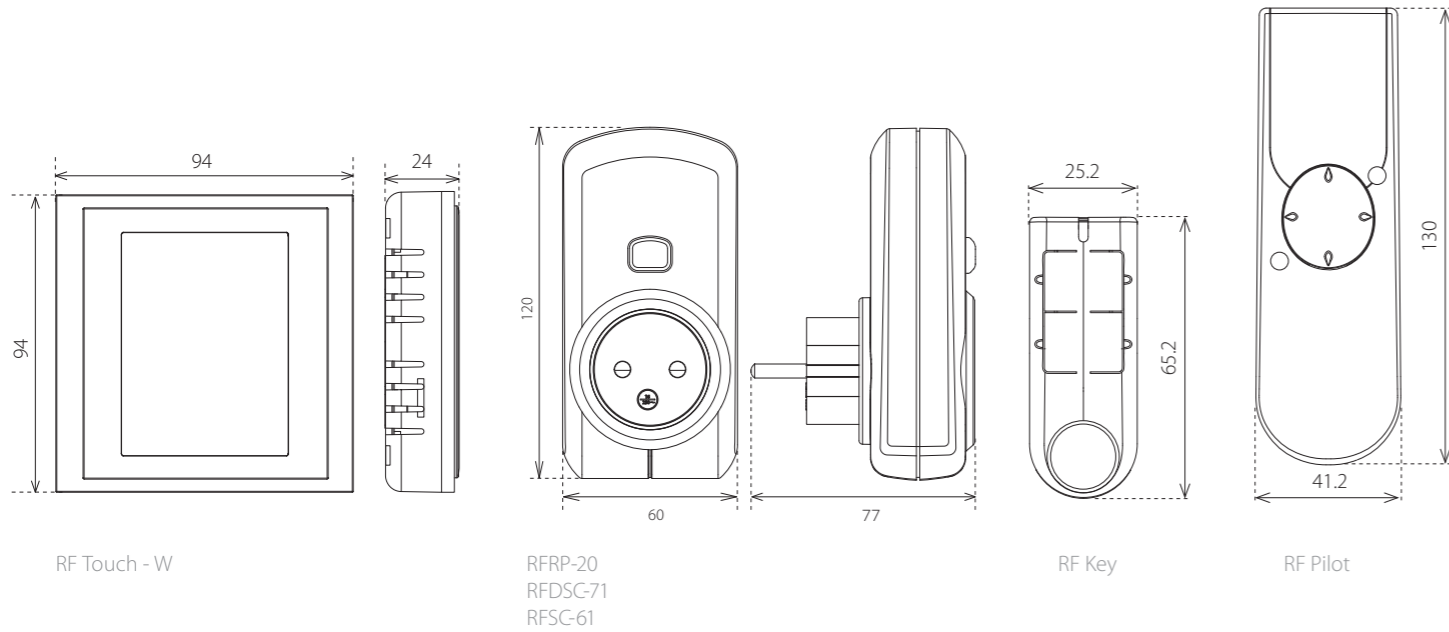

# Posibilități de instalare

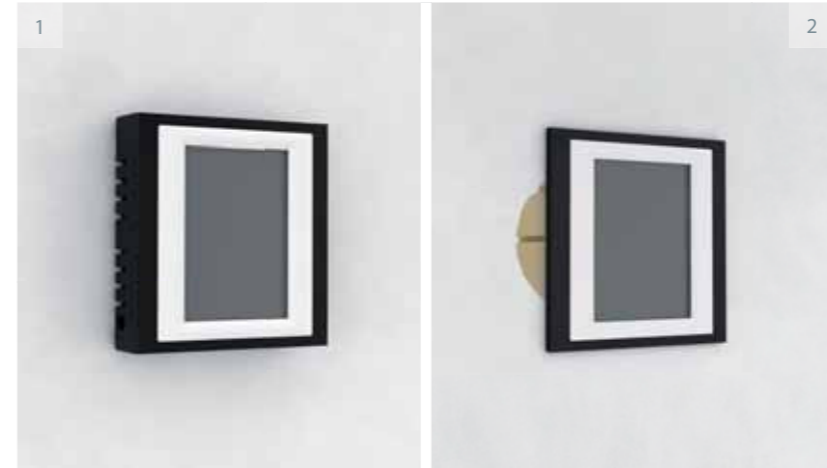

1) Montat la suprafață  
 Montat pe perete sau într-un panou de instalare cu degajare de 65 mm.

RFSC-100, RFWB-40/G  
 RFMD-100, RFTC-50/G  
 RFD-100, RF Touch  
 RFWB-20/G

2) Cu montaj în doză  
 RF Touch

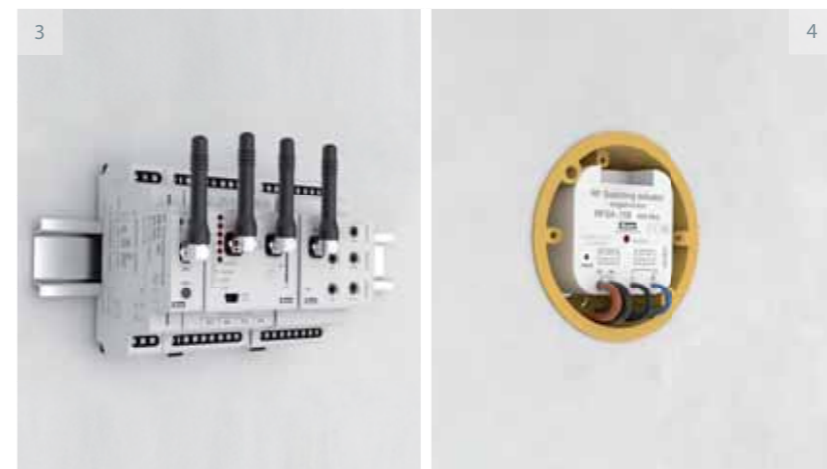

3) Montat pe șină DIN

Pe șină DIN conform EN 615.  
 RFP-2, RFS-61M  
 RFD-73M/RGB, RFS-66M  
 RFD-71M

4) Montat pe sau în cutia de instalare

Într-o cutie de instalare sau încorporat în dispozitiv.

RFTI-10B, RFS-62B  
 RFSF-1B + FP-1, RFS-61B  
 RFD-71B, RFJA-12B/230V



5) Montat în capacul aparatului

RFTI-10B, RFS-62B  
 RFSF-1B + FP-1, RFS-61B  
 RFD-71B, RFJA-12B/230V

6) Montat la suprafață

RFSOU-1, RFUS-61

# Ceilalți sunt doar distribuitori

ÎNSĂ PRODUSELE NOASTRE SUNT DEZVOLTATE ȘI FABRICATE DE NOI ÎNȘINE!

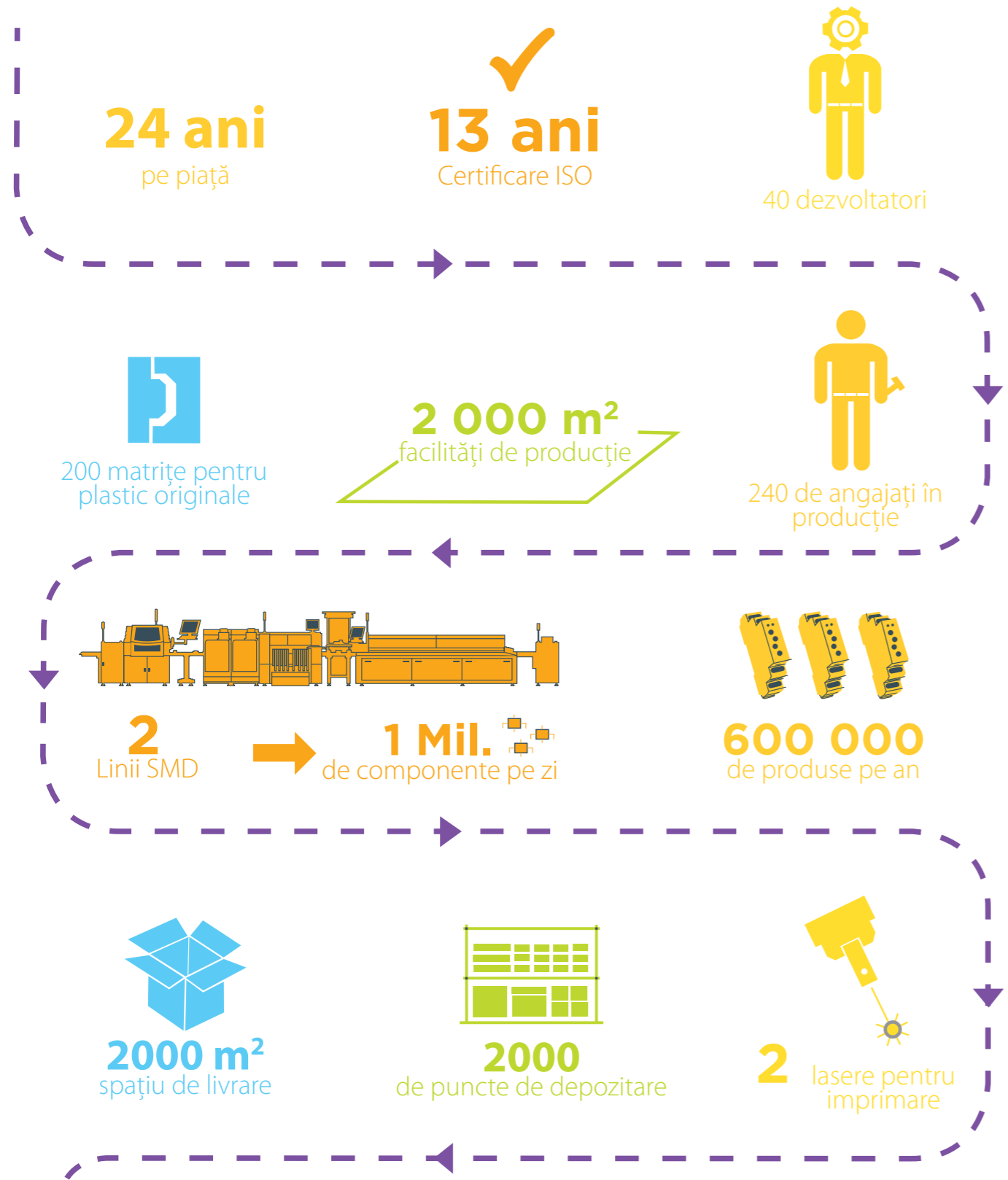

Imagine de ansamblu R&D



Laboratorul intern



Linia de producție SMD



Amplasarea cipurilor



Hala de producție



Testare





# ELKO EP Holding



[www.elkoep.com](http://www.elkoep.com)